

Clearlight®

Infrared Saunas and Wellness Solutions

MANUEL DU PROPRIÉTAIRE

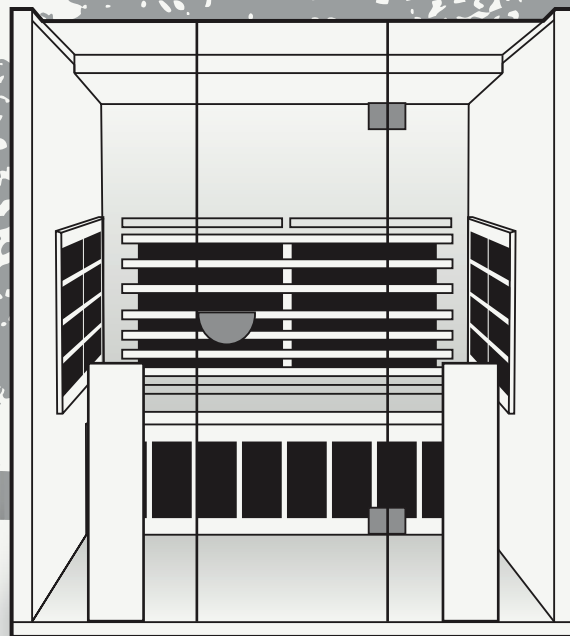

SAUNAS CLEARLIGHT SANCTUARY A SPECTRE COMPLET

Qualité et service supérieurs

Félicitations pour votre achat d'un sauna infrarouge Clearlight®.

Nous sommes convaincus que vous profiterez des nombreux avantages de votre sauna pendant de nombreuses années.

Veuillez lire ce manuel avant d'utiliser votre sauna pour la première fois.
Conservez ce manuel pour toute référence ultérieure.

Table des matières

Bienvenue 03

Installation 04

01 | SANCTUARY 1 05

02 | SANCTUARY 2 19

03 | SANCTUARY 3 33

04 | SANCTUARY Y ET SANCTUARY RETREAT 47

05 | SANCTUARY C 65

Profitez de votre sauna 80

Utilisation du panneau de commande du sauna 81

Conseils d'utilisation 85

Consignes de sécurité 87

Garantie 89

Mesures de protection importantes 95

“ Cher client,

Merci d'avoir choisi les saunas Clearlight®. Nous sommes conscients que vous aviez de nombreux choix.

La marque Clearlight® est connue dans le monde entier pour trois aspects importants :

- 1) Un service client exceptionnel
- 2) Une fabrication de qualité
- 3) Performance supérieure des produits

Nous n'utilisons que les meilleurs matériaux, avec un savoir-faire artisanal, une technologie de pointe et les normes de sécurité les plus élevées du secteur. Nous offrons également à nos clients résidentiels une garantie à vie sur tous les saunas infrarouges Clearlight®.

Vous serez peut-être surpris des effets notables sur la douleur, le poids, le teint et le stress après avoir utilisé votre sauna Clearlight®. Nous vous invitons à faire l'expérience de la différence : qualité supérieure, service et performance.

Nous vous remercions de votre achat et sommes impatients de vous servir. Après avoir utilisé votre sauna, veuillez parler à vos amis des changements positifs que vous constatez. Nous trouvons que cette simple communication d'une personne à une autre est la meilleure façon de partager l'histoire de la forme retrouvée en utilisant nos saunas infrarouges uniques.

Veuillez me contacter directement pour toute question, commentaire ou suggestion.

Dans l'attente,

Cordialement,

Dr. Raleigh Duncan | CEO
Clearlight.

drduncan@infraredsauna.com

800.798.1779 x 804 | International: +1.510.601.1775

Installation

Choix d'un emplacement

Placez votre sauna sur une surface sèche et plane pour obtenir de meilleurs résultats. Garage, sous-sol, grenier, salle de jeux, chambre à coucher ou cabane de jardin ne sont que quelques-uns des emplacements possibles pour votre sauna.

L'extérieur naturel de votre sauna en cèdre ou en tilleul s'harmonisera parfaitement avec n'importe quel emplacement.

À l'extérieur, placez le sauna sur une terrasse ou des pavés en béton, disponibles dans votre magasin de bricolage local, pour le protéger de l'humidité du sol qui peut s'infiltrer dans les pieds en bois. L'installation à l'extérieur nécessite également notre couverture en toile en option.

Les conditions d'installation de votre sauna sont les suivantes :

1. Votre sauna Clearlight® est une unité autonome et autoportante. Il ne doit pas être intégré dans une structure sans autorisation préalable.
2. Veuillez maintenir un dégagement minimum de 4 pouces (10 cm) de tous les côtés de l'appareil pour permettre à l'air de circuler tout en donnant accès au cordon d'alimentation.

Nettoyage et entretien

1. Avant d'utiliser votre sauna pour la première fois, nettoyez l'intérieur du sauna avec un chiffon humide. Utilisez votre produit d'entretien préféré pour l'extérieur.
2. Placez une serviette sur le sol et le banc pour absorber toute transpiration. Lavez-les souvent pour maintenir un environnement propre et agréable à l'intérieur de votre sauna.
3. La transpiration peut assombrir le bois avec le temps. Ce phénomène peut être éliminé par un léger ponçage avec du papier de verre à grain fin.



Veuillez faire attention lorsque vous transportez et installez les pièces de verre pour éviter qu'elles ne se cassent. Assurez-vous que le verre est bien fixé pendant l'installation avant de lâcher une pièce individuelle qui pourrait se casser.



01 | SANCTUARY 1

Emballage	-----	06
Instructions de montage	-----	07

Emballage

CONTENU DES CARTONS

Carton 1 sur 4

1. Panneau de plancher
2. Panneau de plafond
3. Accessoires
4. Manuel d'installation

Carton 2 sur 4

1. Paroi latérale gauche
2. Paroi latérale droite

Carton 3 sur 4

1. Paroi avant en verre
2. Paroi arrière
3. Banc et support de banc

Carton 4 sur 4

1. Radiateurs avant

CONTENU DE LA BOÎTE D'ACCESSOIRES

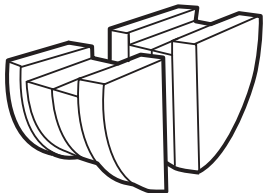

Poignée de porte



Vis de montage du radiateur avant (4 jeux)

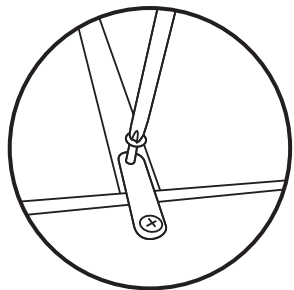

Supports de sécurité muraux (installés dans le mur)

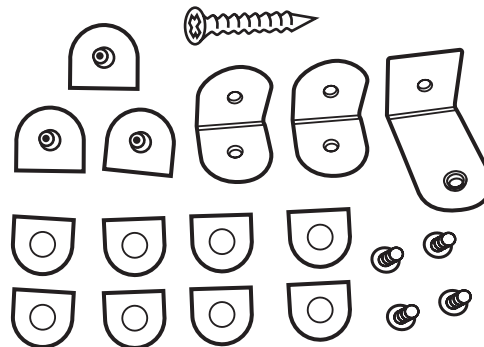

Supports de sécurité pour vitres (2 jeux)

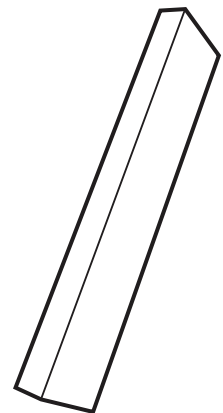

Pièce de bois (2 pièces)

Instructions de montage

L'assemblage du sauna nécessite deux adultes. Veuillez lire attentivement les instructions avant et pendant le montage afin d'assurer une installation correcte de l'unité. Si vous rencontrez des problèmes ou avez des questions pendant le montage, n'hésitez pas à appeler notre service client au +1-800-798-1779 ou au +1-510-601-1775.

1 - EMPLACEMENT DU SAUNA ET ORDRE D'INSTALLATION

Lorsque vous déterminez l'emplacement de votre sauna, veuillez tenir compte des points suivants :

1. Le cordon d'alimentation principal du sauna doit être facilement accessible.
2. L'emplacement doit être sec et de niveau.
3. Les panneaux doivent être installés dans l'ordre suivant :

1) Sol	4) Paroi latérale droite	7) Toit en bois
2) Paroi arrière	5) Support du dessous du banc	8) Toit en verre
3) Paroi latérale gauche	6) Banc	9) Paroi frontale en verre

2 - PLACEMENT DU PANNEAU DE PLANCHER

1. Placez le panneau de plancher inférieur sur le sol près de l'endroit où vous utiliserez le sauna, en veillant à ce que l'avant du plancher soit à l'emplacement souhaité de la porte. Les deux réceptacles du plancher et l'aimant de la porte indiquent l'avant du sauna.

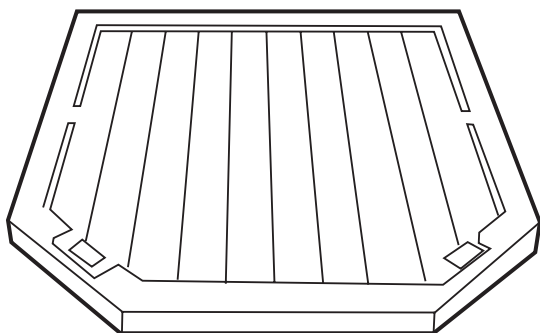

3 - CONNECTER LE PANNEAU ARRIÈRE AU PANNEAU DE PLANCHER

1. Placez la paroi arrière sur le panneau de plancher en la plaçant dans la rainure du panneau de plancher.

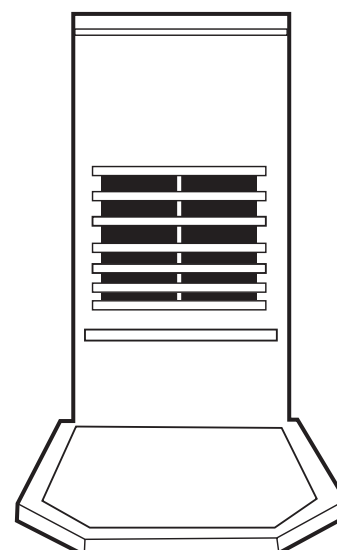

Instructions de montage (suite)

4 - CONNECTER LES PAROIS LATÉRALES

Les panneaux des parois latérales sont reliés à la paroi arrière par les supports de verrouillage installés. Des supports d'accouplement se trouvent sur le côté de chaque paroi.

1. Placez la paroi latérale gauche dans la fente du plancher. Soulevez la paroi latérale d'environ 10 cm (4") plus haut que le panneau de la paroi arrière (voir image 1).
2. Placez le panneau de la paroi latérale contre la paroi arrière (voir image 2), puis faites glisser le panneau de la paroi latérale jusqu'à ce que les deux panneaux soient à la même hauteur (voir image 3).
3. Si les panneaux ne sont pas de même hauteur ou s'il y a un écart évident entre les deux panneaux, cela signifie qu'ils ne sont pas correctement fixés et que vous devez réessayer.
4. Répétez les étapes ci-dessus pour le panneau de la paroi latérale droite.

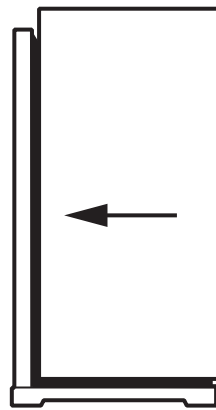

Image 1

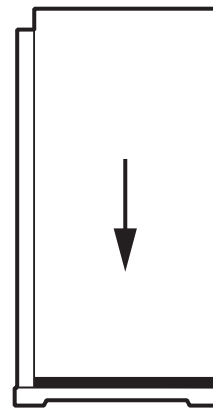

Image 2

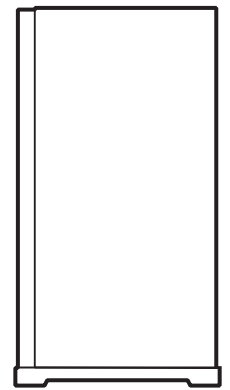
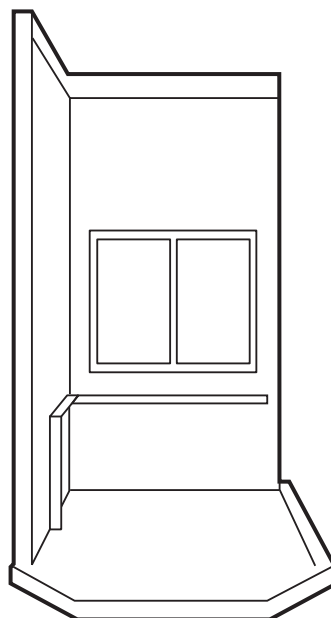

Image 3



Si les panneaux semblent toujours trop serrés pour descendre complètement, essayez de desserrer les vis du support d'un demi-tour avec un tournevis cruciforme sur le support femelle.



Paroi latérale gauche installée

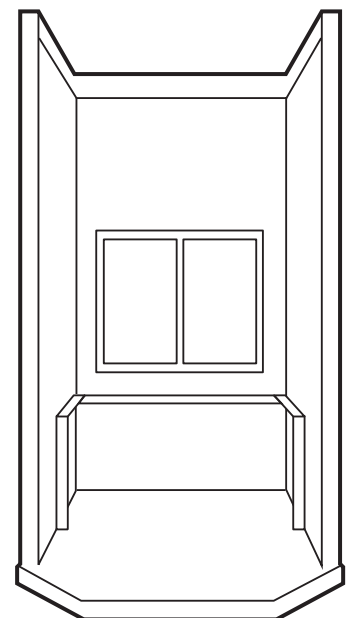

Paroi latérale droite installée

Instructions de montage (suite)

5 - INSTALLATION DU SUPPORT DU DESSOUS DU BANC

Faites glisser le panneau de radiateur du banc vers le bas en alignant ses côtés avec les guides verticaux sur les parois latérales gauche et droite.

1. Veillez à ne pas rayer les panneaux latéraux lorsque vous positionnez le panneau du radiateur.
2. Poussez le panneau du radiateur de banc à fond vers le bas jusqu'à ce qu'il touche le panneau de plancher et qu'il soit bien en place.

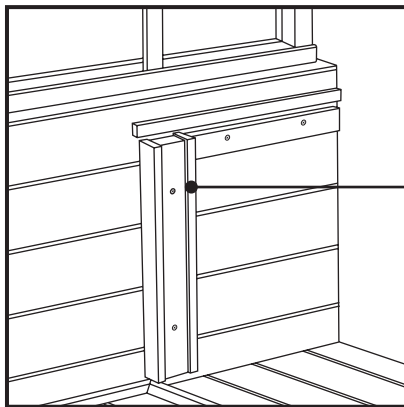

Les radiateurs doivent être orientés vers l'extérieur

Des guides verticaux pour les panneaux de radiateur de banc se trouvent sur les panneaux latéraux.

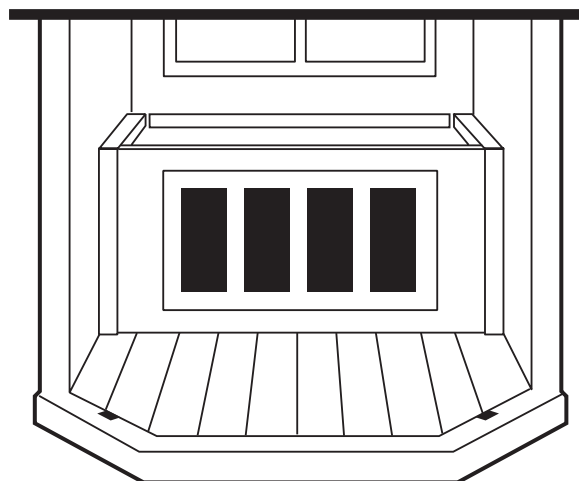
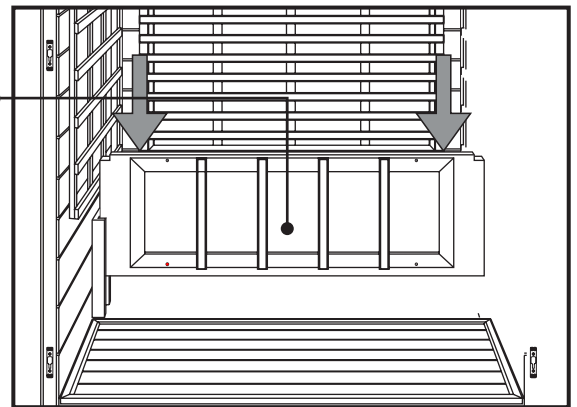

Instructions de montage (suite)

6 - CONNECTER LA CONNEXION DU RADIATEUR SOUS LE BANC

Branchez les connecteurs sous le banc comme suit :

Paroi latérale gauche :

1. Localisez le câble court qui sort du sol avec un câble noir et blanc et un câble vert. Ce câble est enfilé dans le trou du couvercle du câble blanc.
2. Localisez le câble qui sort du support du dessous du banc. Faites passer ce câble par le trou ouvert au bas du cache-câble blanc.
3. Connectez ces câbles aux câbles qui sortent de la boîte blanche sur la paroi latérale gauche. Vous pouvez connecter les câbles noirs et blancs du sol et du support en dessous du banc à n'importe quel câble noir et blanc sortant de la boîte, à condition de faire correspondre les couleurs des câbles. Vous pouvez connecter les câbles verts à n'importe quel câble vert sortant de la boîte, à condition de respecter la couleur des câbles.
4. Vissez le couvercle pour couvrir les fils de la paroi latérale.

Paroi arrière :

1. Localisez le câble le plus long qui sort du sol et qui passe par un trou dans le couvercle blanc.
Connectez le câble le plus long qui sort du sol au connecteur similaire dans les câbles qui sortent de la boîte blanche sur la paroi arrière. Connectez le câble à deux fils au câble à deux fils de la paroi arrière. Connectez le câble à quatre fils au câble à quatre fils sortant de la paroi arrière.
2. Vissez le couvercle pour couvrir les fils de la paroi arrière.
3. La plaque supplémentaire sur la paroi arrière est utilisée pour connecter la thérapie par résonance vibratoire (VRT) à votre sauna. Si vous avez acheté la VRT, suivez les instructions d'installation fournies avec la VRT.

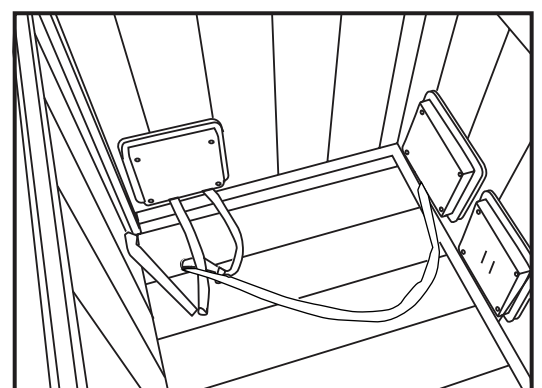
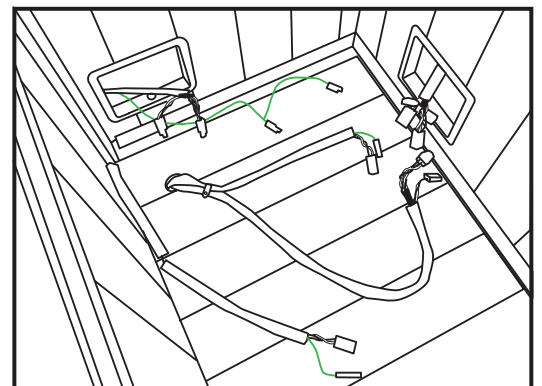

Vous pouvez brancher n'importe quel connecteur mâle sur n'importe quel connecteur femelle, tant que les couleurs correspondent.

Instructions de montage (suite)

7 - INSTALLATION DU BANC

Installez le panneau de banc en le faisant glisser sur les guides de banc horizontaux des panneaux latéraux. Veillez à ne pas rayer les panneaux adjacents lorsque vous faites glisser le banc. Poussez le banc à fond jusqu'à ce qu'il touche le panneau arrière et qu'il soit bien en place. Le banc est réversible. Un côté est ergonomique et un côté est plat. Vous pouvez inverser le banc une fois l'installation du sauna terminée. Veillez à ce que le banc soit poussé à fond vers l'arrière jusqu'à ce qu'il glisse sous la protection du radiateur pour fixer le banc en place.

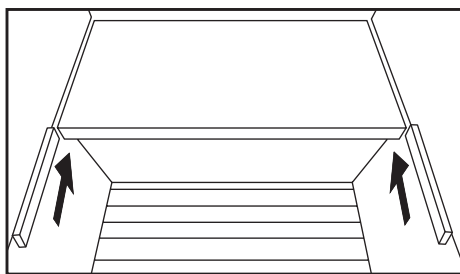
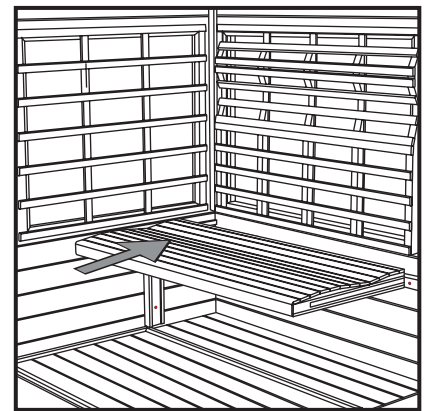
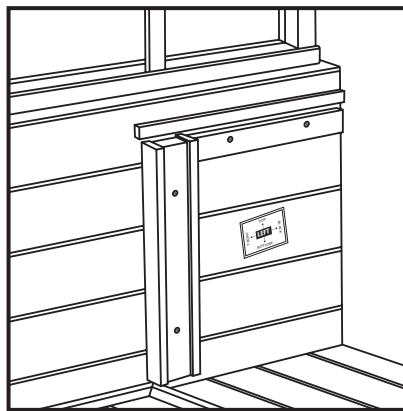
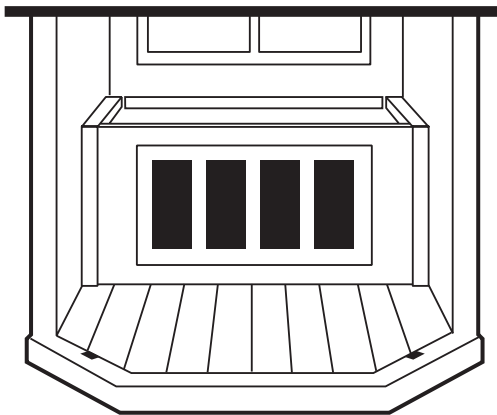

8 - INSTALLATION DE LA PARTIE EN BOIS DU TOIT

1. Placez la partie en bois du toit sur le guide du toit arrière. Veillez à faire glisser le toit contre la paroi arrière.

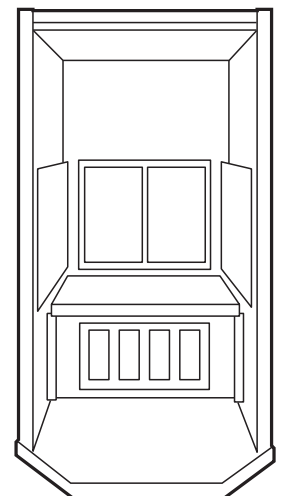

Facultatif : Une fois le banc installé, vous pouvez glisser les pièces de bois incluses pour empêcher le banc de glisser de gauche à droite. Une pièce peut être placée de chaque côté du banc. Si vous décidez de retourner le banc réversible, veuillez d'abord retirer les pièces de bois.

Instructions de montage (suite)

9 - INSTALLATION DE SERRURES MURALES



CETTE ÉTAPE EST TRÈS IMPORTANTE. NE PAS OMETTRE CETTE ÉTAPE.

1. Les parois latérales doivent être fixées à la paroi arrière et à la pièce de toit en bois à l'aide des crochets à œil.
2. Vissez l'un des crochets à œil entre la paroi latérale gauche et la paroi arrière et l'autre entre la paroi latérale droite et la paroi arrière.

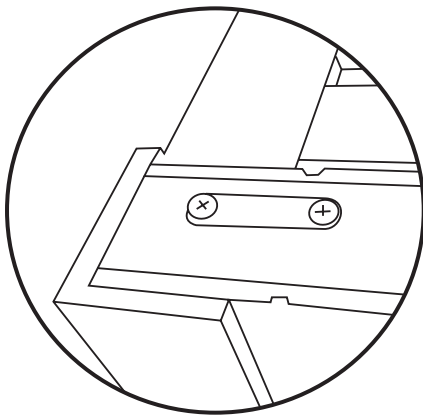

Fixez le crochet à œil de manière à ce qu'il soit vissé dans les parois latérales et les parois arrière.

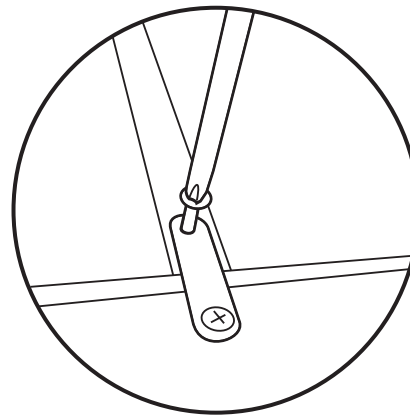

Fixez le crochet à œil de manière à ce qu'il soit vissé dans les parois latérales et la pièce de toit en bois.

3. Verrouillez les trois boucles qui relient la pièce de toit en bois aux parois arrière et latérales.

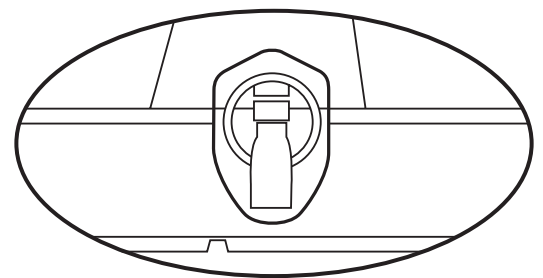

Instructions de montage (suite)

10 - INSTALLATION DE LA PARTIE VITRÉE DU TOIT ET DE LA PAROI AVANT DROITE

1. Localisez la pièce du toit en verre comme sur la photo ci-dessous.
2. Localisez les supports de verrouillage du toit, les rondelles de protection et les vis.

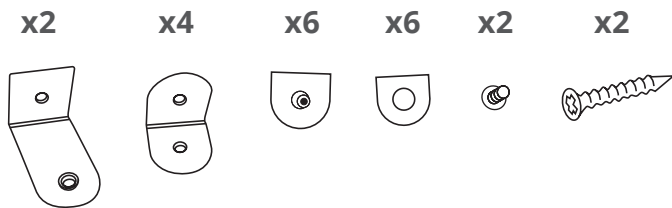

3. Fixez les supports à la pièce de toit comme indiqué ci-dessous à l'aide de la clé Allen fournie.

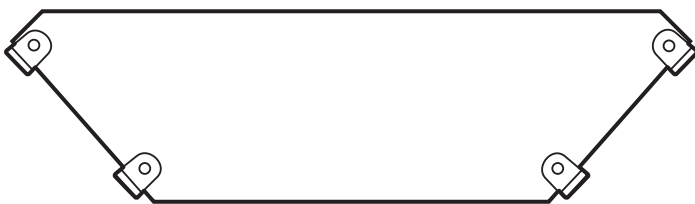
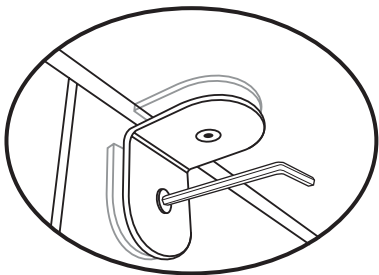

4. Placez le bord long de la pièce de toit en verre dans la rainure de la pièce de toit en bois. Centrez cette pièce dans la pièce de toit en bois.



MAINTENEZ CETTE PIÈCE EN PLACE JUSQU'À CE QUE LA PORTE ET LE MUR AVANT DROIT SOIENT INSTALLÉS.

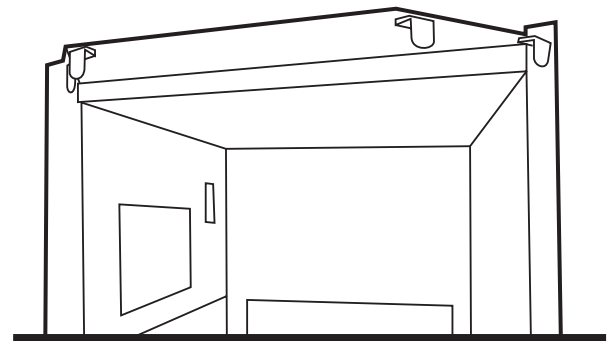

Instructions de montage (suite)

11 - INSTALLATION DE LA PARTIE VITRÉE DU TOIT ET DE LA PAROI AVANT DROITE

1. Localisez la paroi frontale droite avec la porte droite.
2. Placez la paroi avant droite dans la rainure du plancher et alignez-la sous la pièce de toit en verre. Jusqu'à ce que cette pièce soit fixée à l'aide des supports fournis, quelqu'un doit maintenir la paroi et le toit en place.

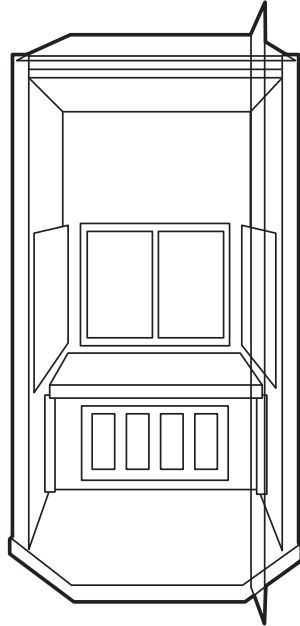

3. Fixez la vitre avant gauche au toit en verre à l'aide des supports fournis. Vous verrez des trous pré-perçés à la fois dans la vitre avant et dans la vitre de toit.

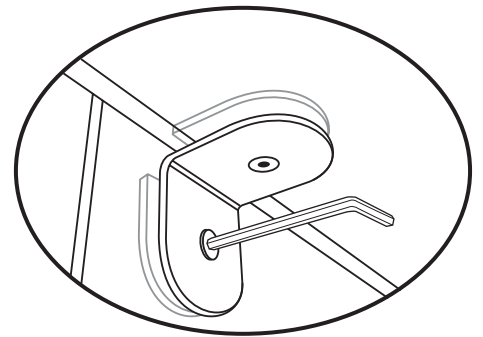

4. Fixez les supports muraux latéraux en forme de L les plus extérieurs dans le mur à l'aide des vis fournies.

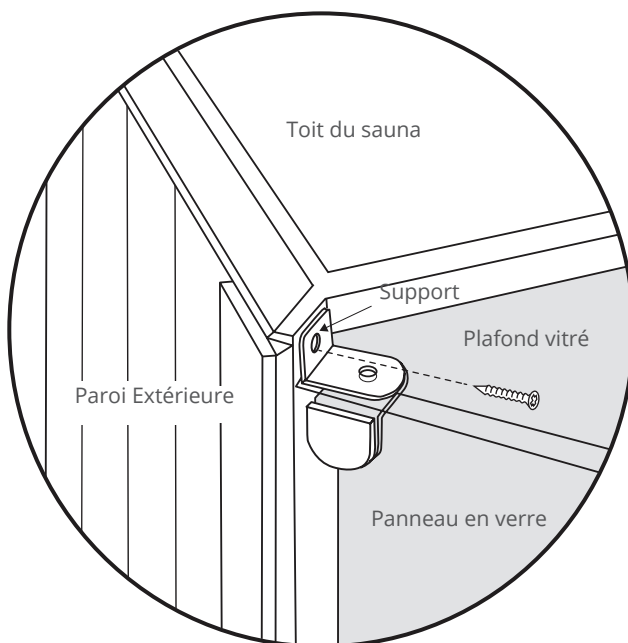

5. Répétez ce processus pour la paroi avant gauche et la porte.

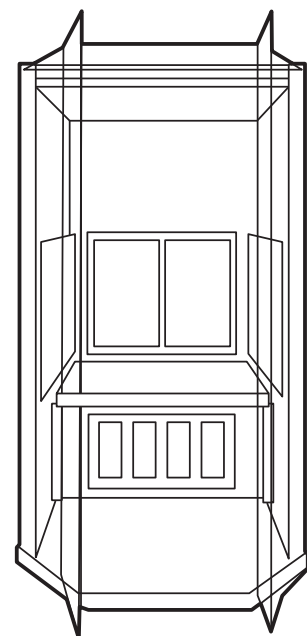

Instructions de montage (suite)

12 - CONNECTER LES RADIATEURS DANS LE TOIT

1. Localisez les portes "trappes" qui s'ouvrent dans le toit en bois.
2. Connectez les câbles sous la trappe au connecteur de même couleur dans le toit (par exemple, noir/blanc, rouge/noir, jaune/noir, etc.).
3. Connectez le fil de terre vert qui sort de la paroi latérale au fil de terre vert qui se trouve dans le toit en bois.
Poussez le câblage à l'intérieur de la zone du toit et fermez les compartiments de la porte du toit.
4. Dans le compartiment de la paroi latérale gauche, il y aura deux connecteurs : 1) Le connecteur du radiateur. 2) Le connecteur du clavier. Le connecteur du radiateur est un connecteur à deux fils. Le connecteur du clavier est un connecteur à sept fils.

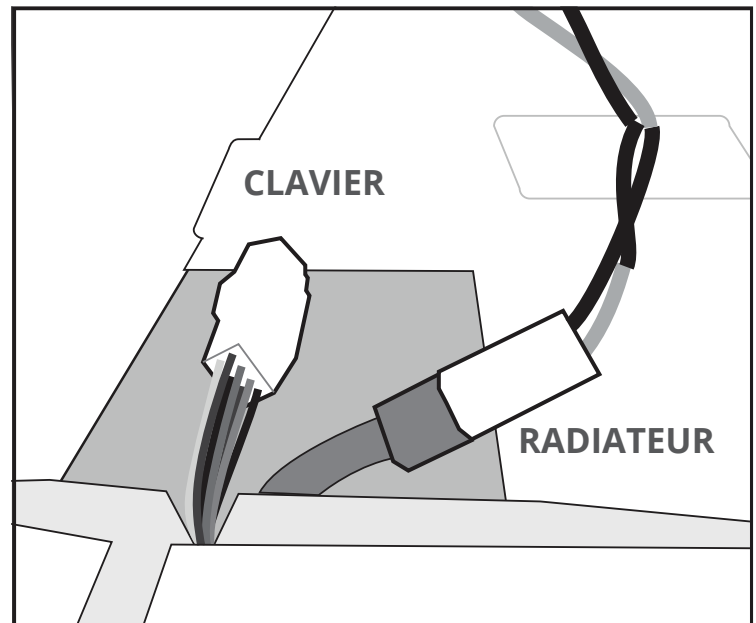

VEILLEZ À FAIRE CORRESPONDRE LES COULEURS DES CONNECTEURS. LE FIL NOIR DOIT CORRESPONDRE AU FIL NOIR, ETC.



13 - INSTALLER LA POIGNÉE DE PORTE

1. Localisez les deux poignées de porte.
2. Fixez la poignée de la porte latérale droite à l'aide des vis fournies.
3. Fixez la poignée de la porte latérale gauche à l'aide des vis fournies.

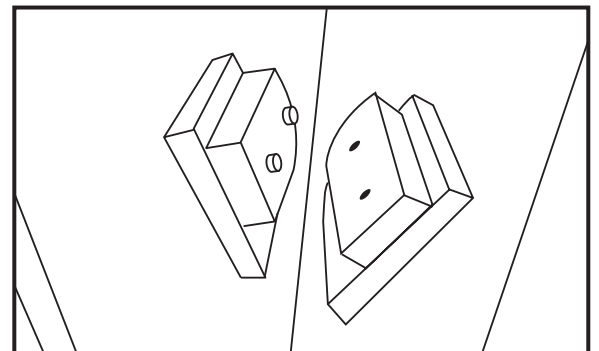

REMARQUE : Si vous utilisez une tablette ou un smartphone pour contrôler votre sauna, la poignée de porte servira à la fois de poignée de porte et de support pour tablette/smartphone lorsque la porte est fermée.

Instructions de montage (suite)

14 - INSTALLATION DES RADIATEURS AVANT

1. Localisez les deux radiateurs avant.
2. Alignez le radiateur avant gauche et branchez le connecteur qui sort du bas du radiateur dans la fiche qui sort du plancher.
3. Alignez le trou à l'arrière du radiateur avec le trou dans la vitre de la paroi avant. En utilisant les vis et les rondelles fournies, fixez le radiateur à la vitre à travers le trou pré-percé. Une rondelle sera placée à l'intérieur et une autre à l'extérieur du verre. Le radiateur sera fixé avec ces vis à deux endroits.
4. Répétez cette étape pour le radiateur avant droit.

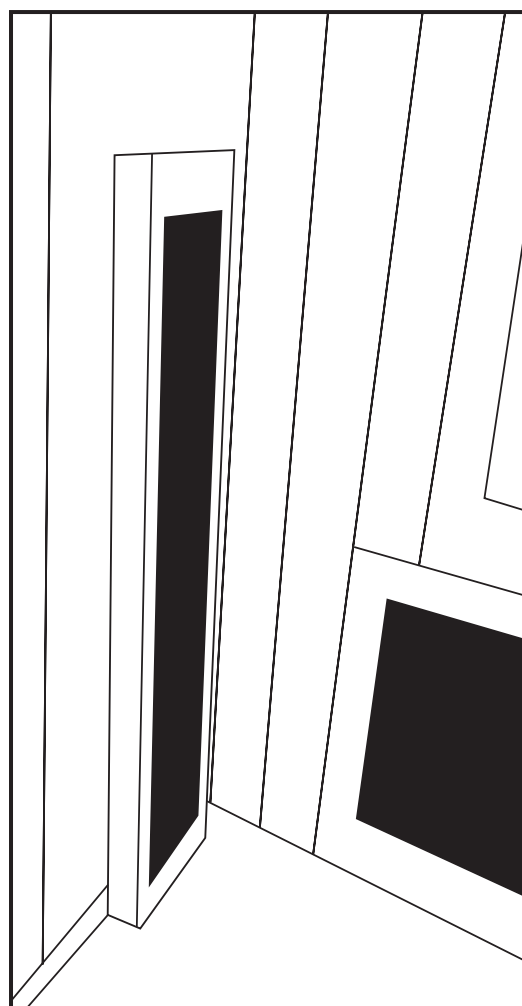
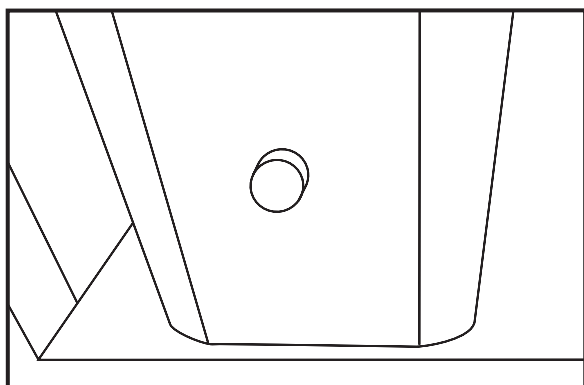
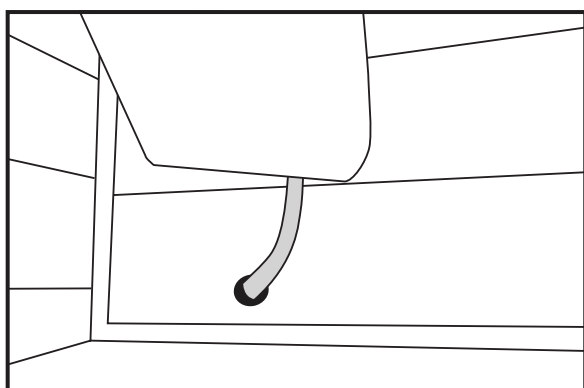

Radiateur
avant installé

Instructions de montage (suite)

15 - INSTALLATION DES RADIATEURS AVANT



Avertissement

Les radiateurs infrarouges de votre sauna constituent un risque potentiel de brûlure. Ne touchez pas les radiateurs infrarouges lorsqu'ils sont en fonctionnement et laissez-les refroidir avant de les réparer.

16 - LOCALISATION ET BRANCHEMENT DU CORDON D'ALIMENTATION

Le cordon d'alimentation sort par le toit du sauna. Si vous êtes debout face au sauna, il sort du coin arrière gauche du toit. Ouvrez la trappe pour accéder au cordon d'alimentation et faites passer le cordon à l'arrière du sauna. Le cordon d'alimentation se branche sur la prise électrique appropriée.



Remarque : Nous ne recommandons pas l'utilisation d'une rallonge pour votre sauna. Veuillez brancher le sauna directement dans la prise murale.

Instructions de montage (suite)

17 - L'INSTALLATION EST TERMINÉE

L'installation de votre sauna est maintenant terminée. A l'aide d'un chiffon humide, essuyez le sauna pour enlever toute poussière qui a pu se déposer sur les panneaux muraux et de plancher et sur les radiateurs pendant la fabrication et l'expédition.

Veillez vous référer aux instructions d'utilisation situées plus loin dans ce manuel.

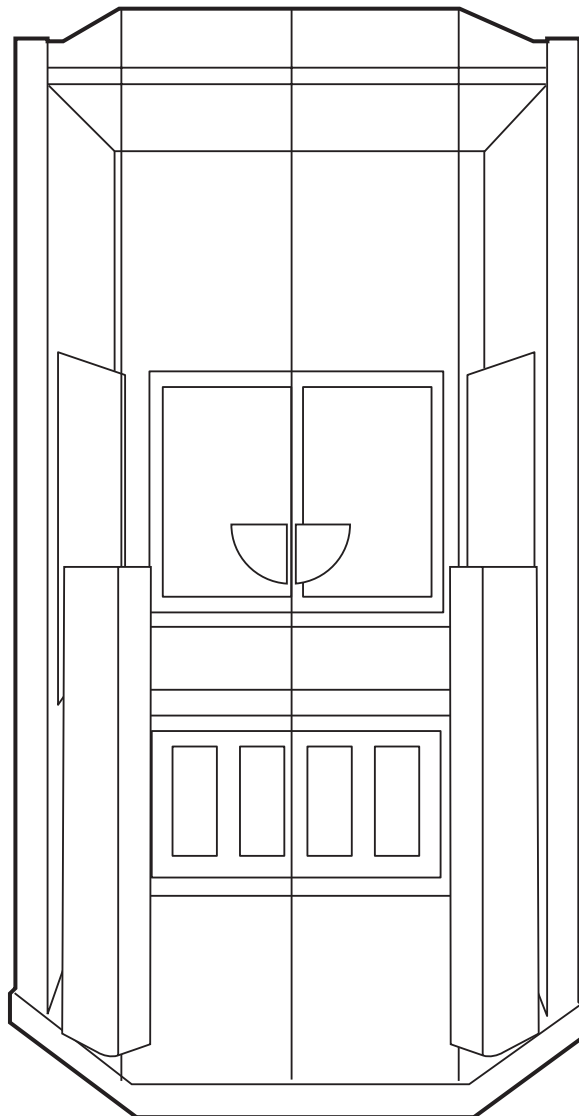



02 | SANCTUARY 2

Emballage - - - - -	20
Instructions de montage - - - - -	21

Emballage

CONTENU DES CARTONS

Carton 1 sur 4

1. Panneau de plancher
2. Panneau de plafond
3. Accessoires
4. Manuel d'installation

Carton 2 sur 4

1. Paroi latérale gauche
2. Paroi latérale droite

Carton 3 sur 4

1. Paroi avant en verre
2. Paroi arrière
3. Banc et support de banc

Carton 4 sur 4

1. Radiateurs avant

CONTENU DE LA BOÎTE D'ACCESSOIRES

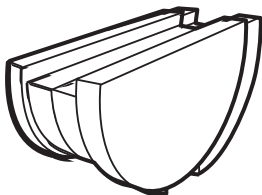

Poignée de porte



Vis de montage du radiateur avant (4 jeux)

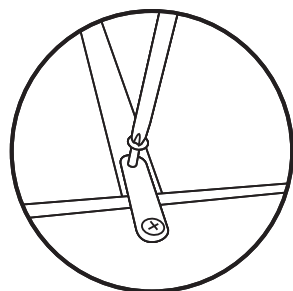

Supports de sécurité muraux (installés dans le mur)

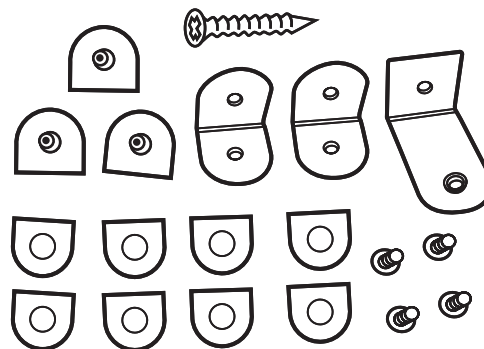

Supports de sécurité pour vitres (2 jeux)

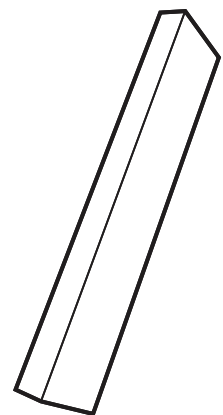

Pièce de bois (2 pièces)

Instructions de montage

L'assemblage du sauna nécessite deux adultes. Veuillez lire attentivement les instructions avant et pendant le montage afin d'assurer une installation correcte de l'unité. Si vous rencontrez des problèmes ou avez des questions pendant le montage, n'hésitez pas à appeler notre service client au +1-800-798-1779 ou au +1-510-601-1775.

1 - EMPLACEMENT DU SAUNA ET ORDRE D'INSTALLATION

Lorsque vous déterminez l'emplacement de votre sauna, veuillez tenir compte des points suivants :

1. Le cordon d'alimentation principal du sauna doit être facilement accessible.
2. L'emplacement doit être sec et de niveau.
3. Les panneaux doivent être installés dans l'ordre suivant :

1) Sol	4) Paroi latérale droite	7) Toit en bois
2) Paroi arrière	5) Support du dessous du banc	8) Toit en verre
3) Paroi latérale gauche	6) Banc	9) Paroi frontale en verre

2 - PLACEMENT DU PANNEAU DE PLANCHER

1. Placez le panneau de plancher inférieur sur le sol près de l'endroit où vous utiliserez le sauna, en veillant à ce que l'avant du plancher soit à l'emplacement souhaité de la porte. Les deux réceptacles du plancher et l'aimant de la porte indiquent l'avant du sauna.

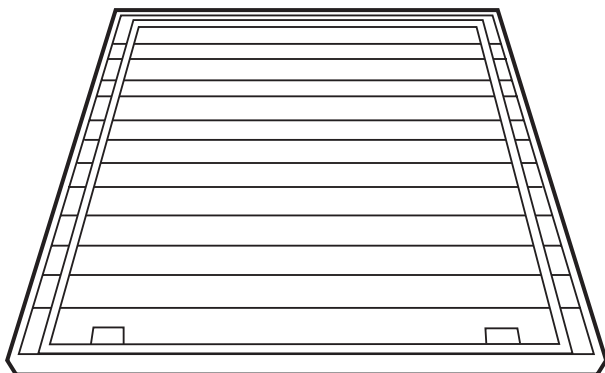

3 - CONNECTER LE PANNEAU ARRIÈRE AU PANNEAU DE PLANCHER

1. Placez la paroi arrière sur le panneau de plancher en la plaçant dans la rainure du panneau de plancher.

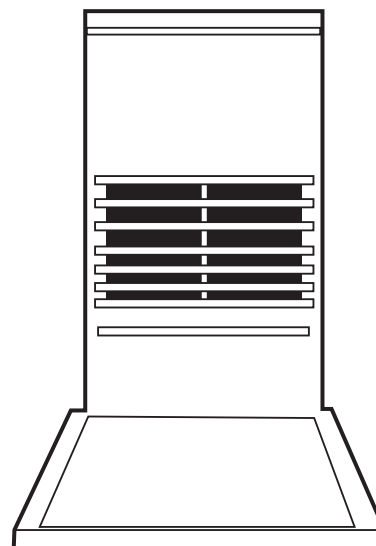

Instructions de montage (suite)

4 - CONNECTER LES PAROIS LATÉRALES

Les panneaux des parois latérales sont reliés à la paroi arrière par les supports de verrouillage installés. Des supports d'accouplement se trouvent sur le côté de chaque paroi.

1. Placez la paroi latérale gauche dans la fente du plancher. Soulevez la paroi latérale d'environ 10 cm (4") plus haut que le panneau de la paroi arrière (voir image 1).
2. Placez le panneau de la paroi latérale contre la paroi arrière (voir image 2), puis faites glisser le panneau de la paroi latérale jusqu'à ce que les deux panneaux soient à la même hauteur (voir image 3).
3. Si les panneaux ne sont pas de même hauteur ou s'il y a un écart évident entre les deux panneaux, cela signifie qu'ils ne sont pas correctement fixés et que vous devez réessayer.
4. Répétez les étapes ci-dessus pour le panneau de la paroi latérale droite.

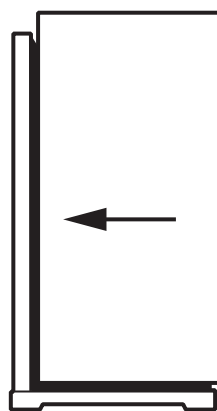

Image 1

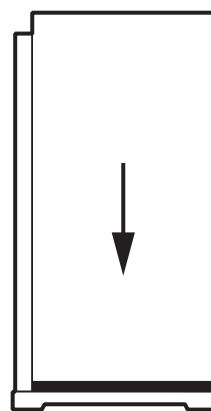

Image 2

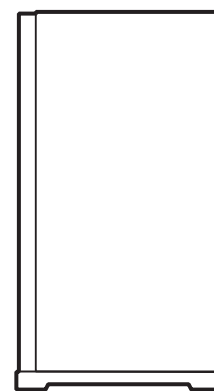
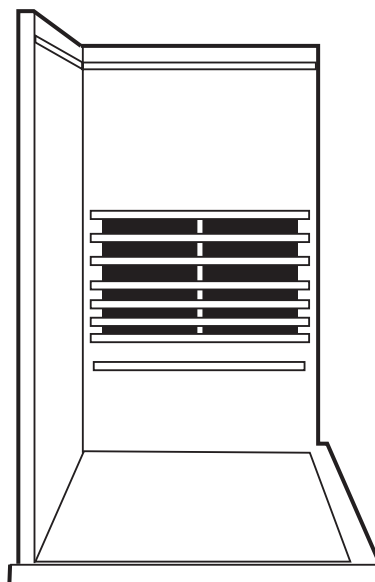

Image 3



Si les panneaux semblent toujours trop serrés pour descendre complètement, essayez de desserrer les vis du support d'un demi-tour avec un tournevis cruciforme sur le support femelle.



Paroi latérale gauche installée

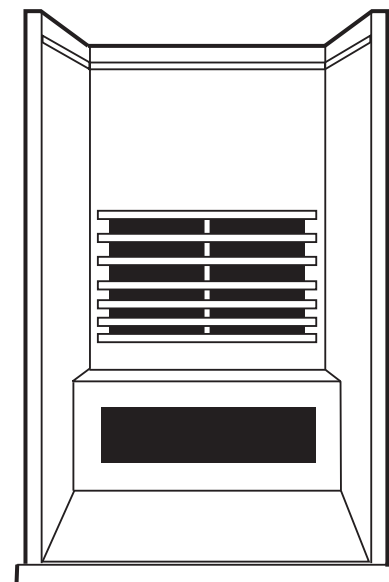

Paroi latérale droite installée

Instructions de montage (suite)

5 - INSTALLATION DU SUPPORT DU DESSOUS DU BANC

Faites glisser le panneau de radiateur du banc vers le bas en alignant ses côtés avec les guides verticaux sur les parois latérales gauche et droite.

1. Veillez à ne pas rayer les panneaux latéraux lorsque vous positionnez le panneau du radiateur.
2. Poussez le panneau du radiateur de banc à fond vers le bas jusqu'à ce qu'il touche le panneau de plancher et qu'il soit bien en place.

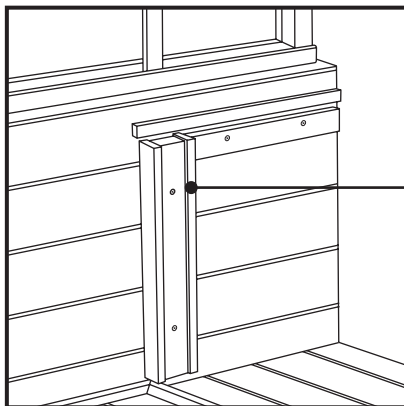

Les radiateurs doivent être orientés vers l'extérieur

Des guides verticaux pour les panneaux de radiateurs de banc se trouvent sur les panneaux latéraux.

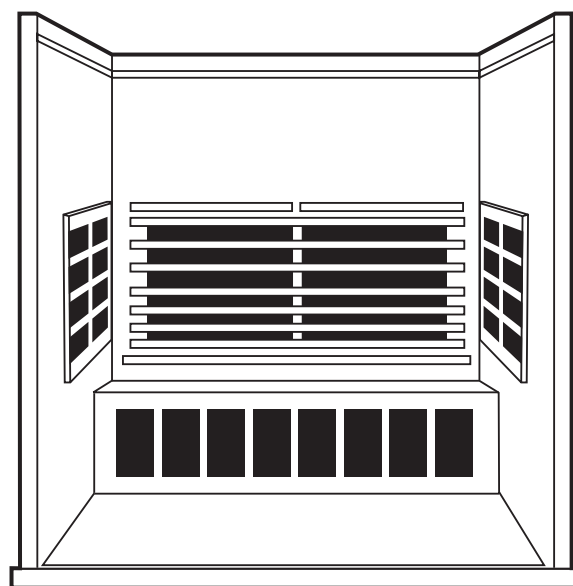
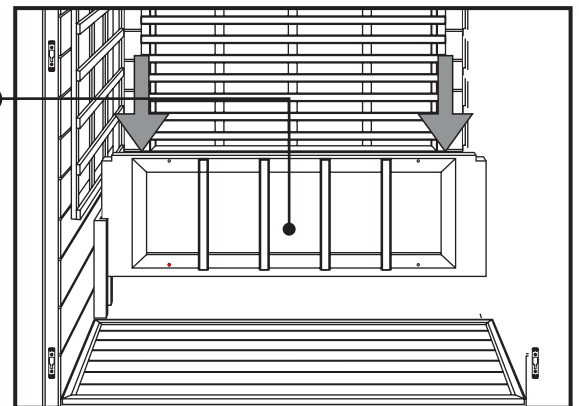

Instructions de montage (suite)

6 - CONNECTER LA CONNEXION DU RADIATEUR SOUS LE BANC

Branchez les connecteurs sous le banc comme suit :

Paroi latérale gauche :

1. Localisez le câble court qui sort du sol avec un câble noir et blanc et un câble vert. Ce câble est enfilé dans le trou du couvercle du câble blanc.
2. Localisez le câble qui sort du support du dessous du banc. Faites passer ce câble par le trou ouvert au bas du cache-câble blanc.
3. Connectez ces câbles aux câbles qui sortent de la boîte blanche sur la paroi latérale gauche. Vous pouvez connecter les câbles noirs et blancs du sol et du support en dessous du banc à n'importe quel câble noir et blanc sortant de la boîte, à condition de faire correspondre les couleurs des câbles. Vous pouvez connecter les câbles verts à n'importe quel câble vert sortant de la boîte, à condition de respecter la couleur des câbles.
4. Vissez le couvercle pour couvrir les fils de la paroi latérale.

Paroi arrière :

1. Localisez le câble le plus long qui sort du sol et qui passe par un trou dans le couvercle blanc.
Connectez le câble le plus long qui sort du sol au connecteur similaire dans les câbles qui sortent de la boîte blanche sur la paroi arrière. Connectez le câble à deux fils au câble à deux fils de la paroi arrière. Connectez le câble à quatre fils au câble à quatre fils sortant de la paroi arrière.
2. Vissez le couvercle pour couvrir les fils de la paroi arrière.
3. La plaque supplémentaire sur la paroi arrière est utilisée pour connecter la thérapie par résonance vibratoire (VRT) à votre sauna. Si vous avez acheté la VRT, suivez les instructions d'installation fournies avec la VRT.

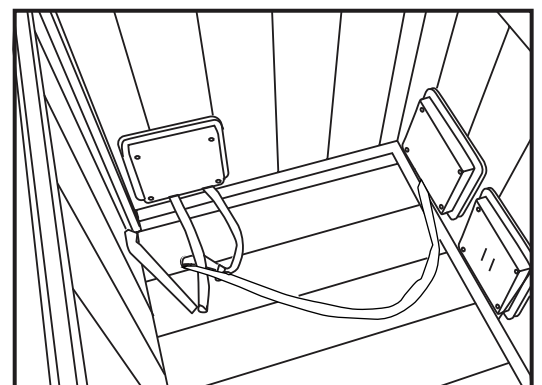
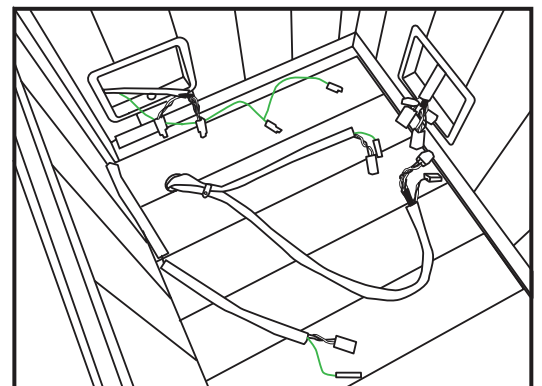

Vous pouvez brancher n'importe quel connecteur mâle sur n'importe quel connecteur femelle, tant que les couleurs correspondent.

Instructions de montage (suite)

7 - INSTALLATION DU BANC

Installez le panneau de banc en le faisant glisser sur les guides de banc horizontaux des panneaux latéraux. Veillez à ne pas rayer les panneaux adjacents lorsque vous faites glisser le banc. Poussez le banc à fond jusqu'à ce qu'il touche le panneau arrière et qu'il soit bien en place. Le banc est réversible. Un côté est ergonomique et un côté est plat. Vous pouvez inverser le banc une fois l'installation du sauna terminée. Veillez à ce que le banc soit poussé à fond vers l'arrière jusqu'à ce qu'il glisse sous la protection du radiateur pour fixer le banc en place.

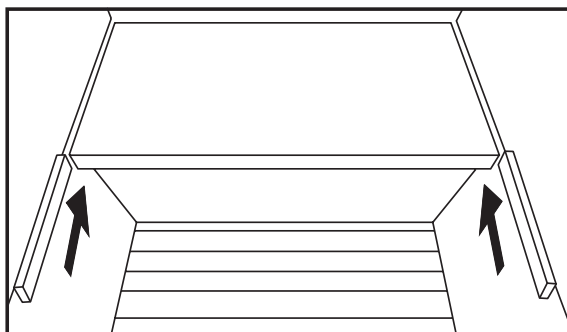
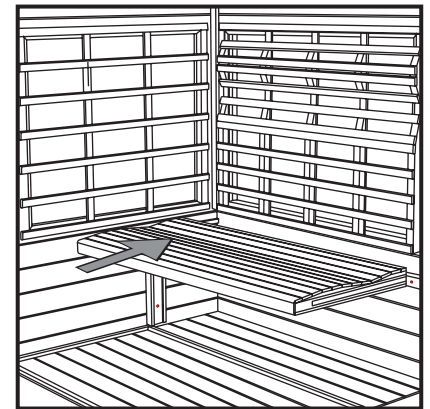
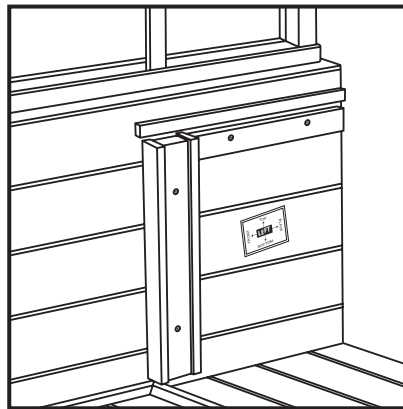
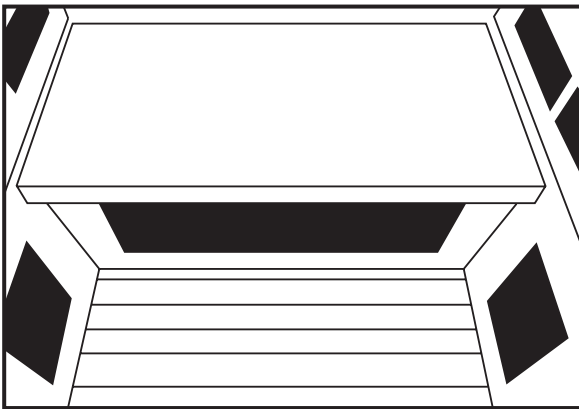

Facultatif : Une fois le banc installé, vous pouvez glisser les pièces de bois incluses pour empêcher le banc de glisser de gauche à droite. Une pièce peut être placée de chaque côté du banc. Si vous décidez de retourner le banc réversible, veuillez d'abord retirer les pièces de bois.

Instructions de montage (suite)

8 - INSTALLATION DE LA PARTIE EN BOIS DU TOIT

1. Placez la partie en bois du toit sur le guide du toit arrière. Veillez à faire glisser le toit contre la paroi arrière.

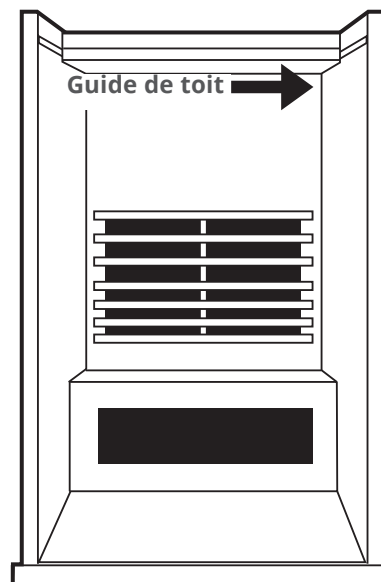

9 - INSTALLATION DE LA PARTIE VITRÉE DU TOIT

1. Placez la partie vitrée du toit en verre sur les guides de toit avant. Veillez à ce qu'elle soit fermement poussée contre la partie en bois du toit.

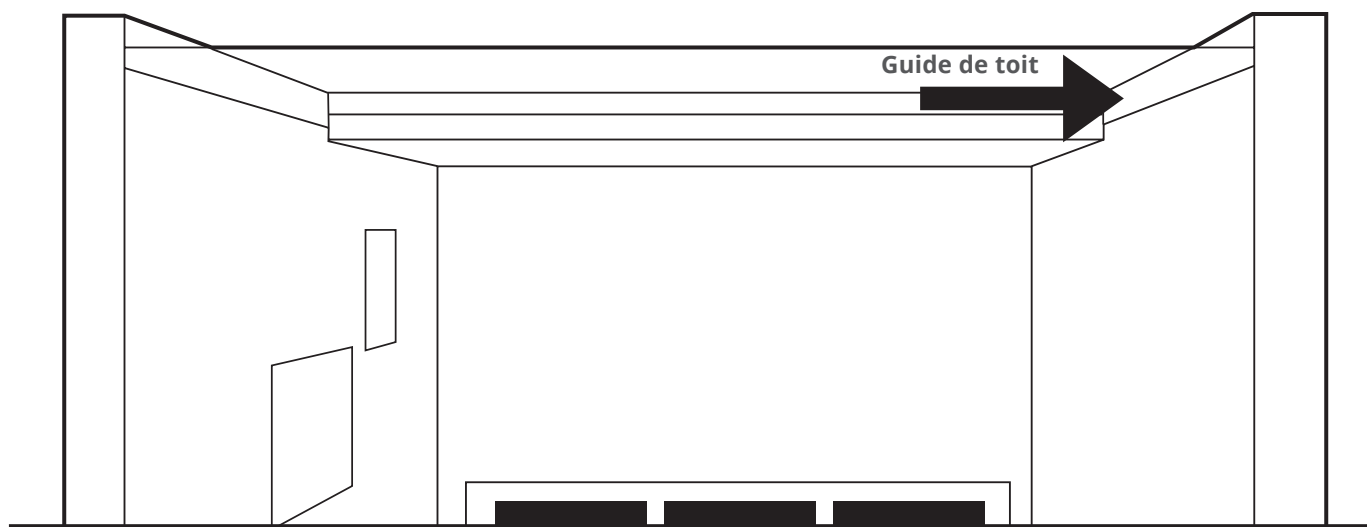

Instructions de montage (suite)

10 - INSTALLATION DE SERRURES MURALES



CETTE ÉTAPE EST TRÈS IMPORTANTE. NE PAS OMETTRE CETTE ÉTAPE.

1. Les parois latérales doivent être fixées à la paroi arrière et à la pièce de toit en bois à l'aide des crochets à œil.
2. Vissez l'un des crochets à œil entre la paroi latérale gauche et la paroi arrière et l'autre entre la paroi latérale droite et la paroi arrière.
3. Verrouillez les trois boucles qui relient la pièce de toit en bois aux parois arrière et latérales.

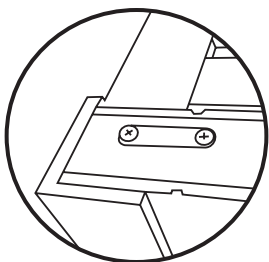

Fixez le crochet à œil de manière à ce qu'il soit vissé dans les parois latérales et les parois arrière.

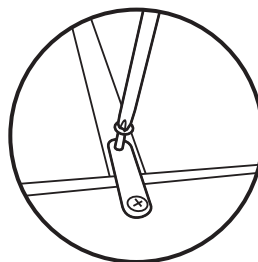

Fixez le crochet à œil de manière à ce qu'il soit vissé dans les parois latérales et la pièce de toit en bois.

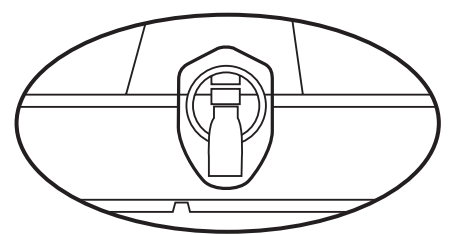

11 - INSTALLATION DE LA PORTE VITRÉE ET DE LA VITRE LATÉRALE DROITE

1. Nous recommandons deux personnes pour déplacer la porte vitrée et la fenêtre de droite. Placez la porte vitrée avec la fenêtre de droite dans la rainure du plancher et faites-la glisser en place contre la paroi de droite. Il peut être utile de mettre d'abord le coin de la vitre en place, puis de mettre le reste de la vitre dans la fente. Veuillez maintenir cette pièce en place jusqu'à ce qu'elle soit fixée comme à l'étape 2 ci-dessous à l'aide des supports fournis.
2. Fixez la vitre avant et la vitre latérale droite à la vitre de toit à l'aide des supports fournis. Vous verrez des trous pré-perçés à la fois dans la vitre avant et dans la vitre de toit. Une personne doit tenir la pièce extérieure pendant que l'autre personne visse le boulon.

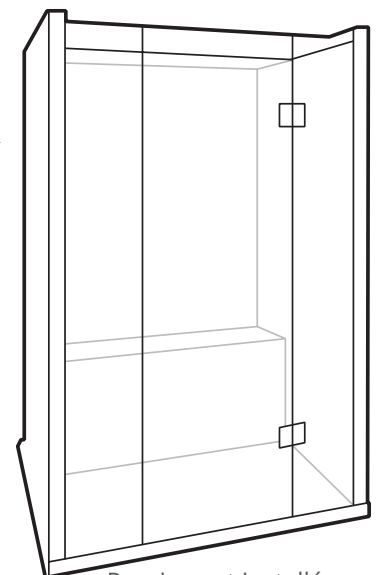
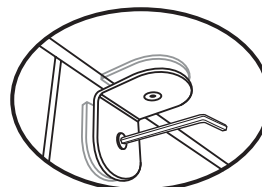
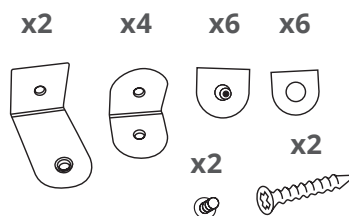

Paroi avant installée

Instructions de montage (suite)

11 - INSTALLATION DE LA PORTE VITRÉE ET DE LA VITRE LATÉRALE DROITE

- Fixez les supports muraux latéraux en forme de L les plus extérieurs dans le mur à l'aide des vis fournies.

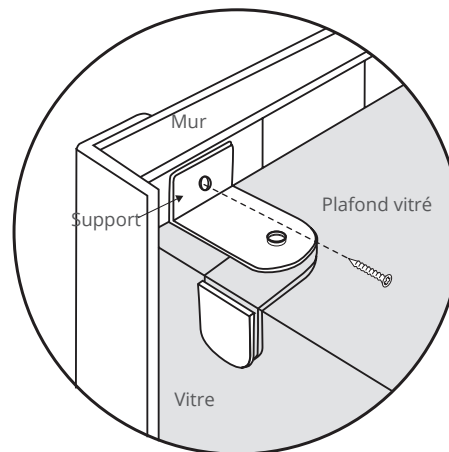

12 - INSTALLATION DE LA VITRE GAUCHE

- Ouvrez la porte du sauna pour laisser de la place pour placer la vitre gauche.
- Placez la vitre gauche et poussez-la contre la paroi latérale gauche pour qu'elle soit bien en place. Jusqu'à ce que cette pièce soit fixée à l'aide des supports inclus, quelqu'un doit la maintenir en place.
- Fixez la vitre avant gauche à la vitre de toit à l'aide des supports fournis. Vous verrez des trous pré-perçés à la fois dans la vitre avant et dans la vitre de toit.
- Fixez les supports muraux latéraux en forme de L les plus extérieurs dans le mur à l'aide des vis fournies.

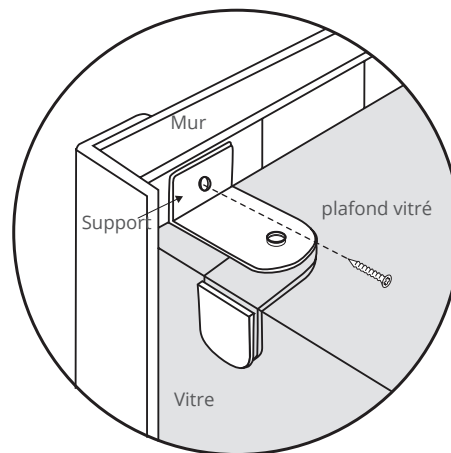
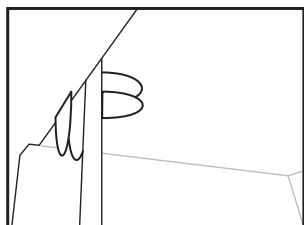
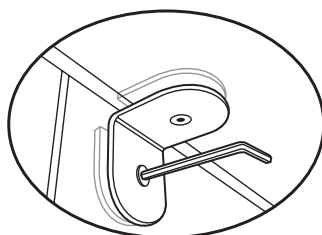
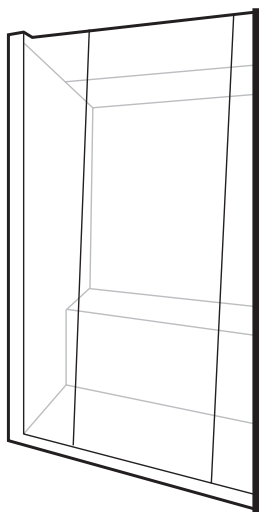

Instructions de montage (suite)

12 - INSTALLATION DE LA VITRE GAUCHE

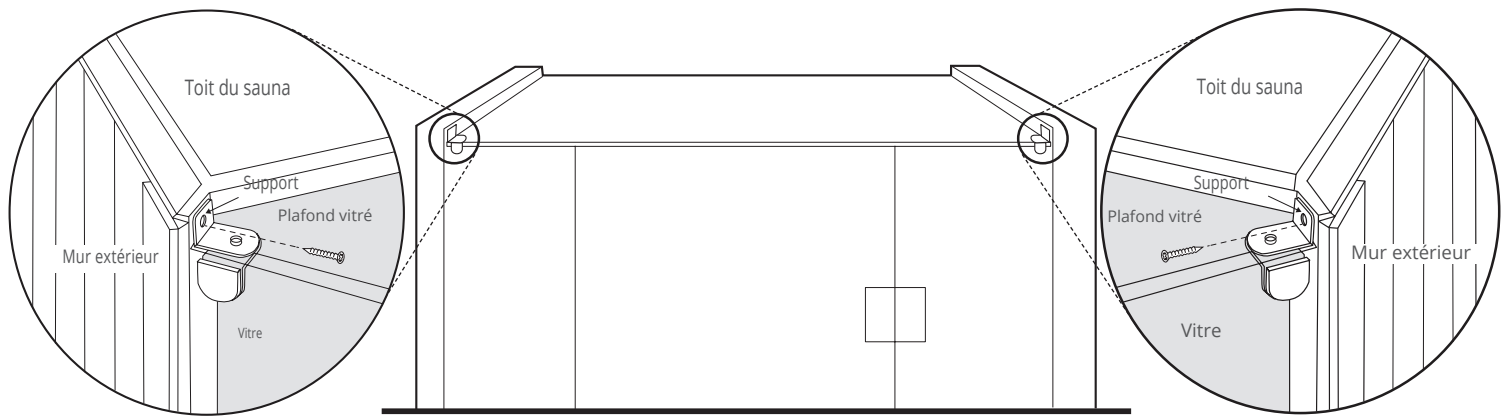

Paroi avant installée

13 - CONNECTER LES RADIATEURS DANS LE TOIT

1. Localisez les portes "trappes" qui s'ouvrent dans le toit en bois.
2. Connectez les câbles sous la trappe au connecteur de même couleur dans le toit (par exemple, noir/blanc, rouge/noir, jaune/noir, etc.).
3. Connectez le fil de terre vert qui sort de la paroi latérale au fil de terre vert qui se trouve dans le toit en bois.
Poussez le câblage à l'intérieur de la zone du toit et fermez les compartiments de la porte du toit.
4. Dans le compartiment de la paroi latérale gauche, il y aura deux connecteurs : 1) Le connecteur du radiateur. 2) Le connecteur du clavier. Le connecteur du radiateur est un connecteur à deux fils. Le connecteur du clavier est un connecteur à sept fils.

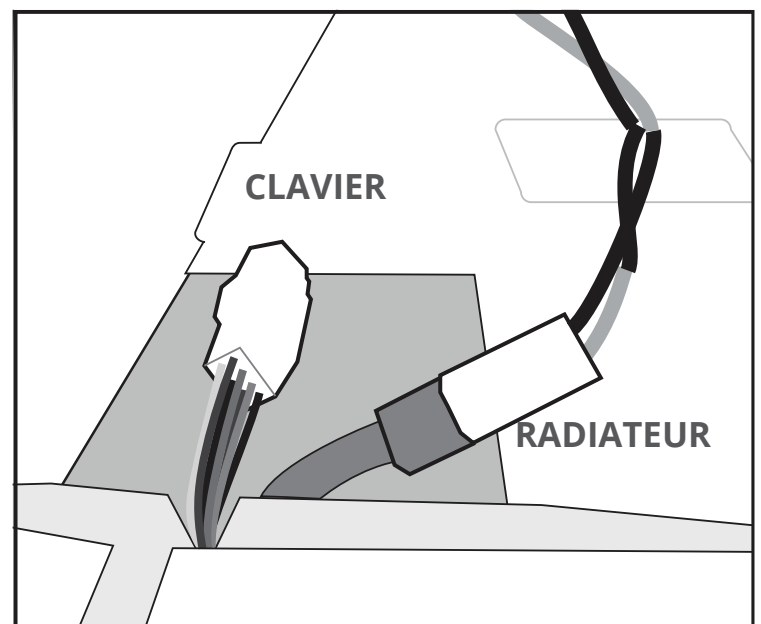

VEILLEZ À FAIRE CORRESPONDRE LES COULEURS DES CONNECTEURS. LE FIL NOIR DOIT CORRESPONDRE AU FIL NOIR, ETC.

Instructions de montage (suite)

14 - INSTALLER LA POIGNÉE DE PORTE

1. Localisez les deux poignées de porte.
2. Fixez la poignée de porte latérale droite à l'aide des vis fournies.

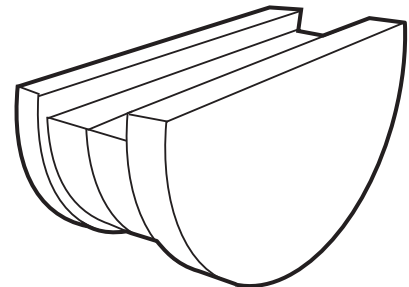

REMARQUE : Si vous utilisez une tablette ou un smartphone pour contrôler votre sauna, la poignée de porte servira à la fois de poignée de porte et de support pour tablette/smartphone lorsque la porte est fermée.

15 - INSTALLATION DES RADIATEURS AVANT

1. Localisez les deux radiateurs avant.
2. Alignez le radiateur avant gauche et branchez le connecteur qui sort du bas du radiateur dans la fiche qui sort du plancher.
3. Alignez le trou à l'arrière du radiateur avec le trou dans la vitre de la paroi avant. En utilisant les vis et les rondelles fournies, fixez le radiateur à la vitre à travers le trou pré-percé. Une rondelle sera placée à l'intérieur et une autre à l'extérieur du verre. Le radiateur sera fixé avec ces vis à deux endroits.

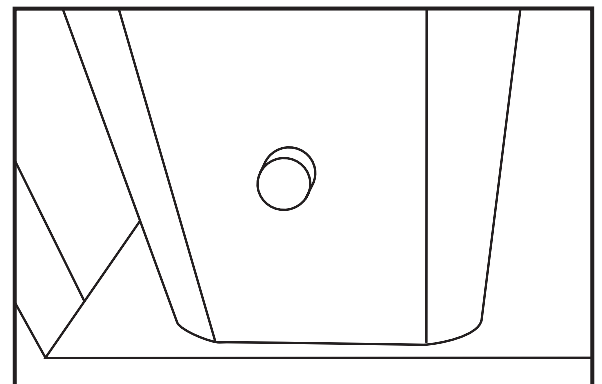
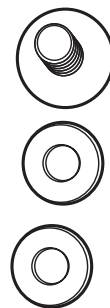
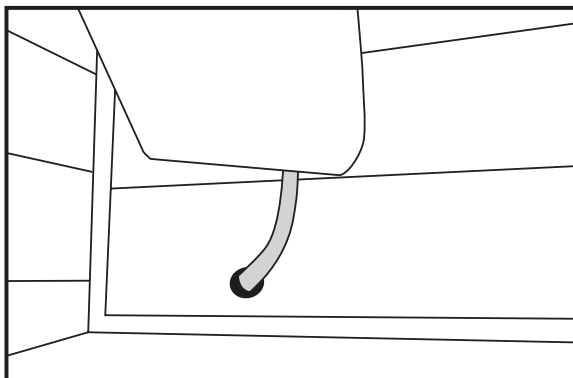

Instructions de montage (suite)

15 - INSTALLATION DES RADIATEURS AVANT

4. Répétez cette étape pour le radiateur avant droit.

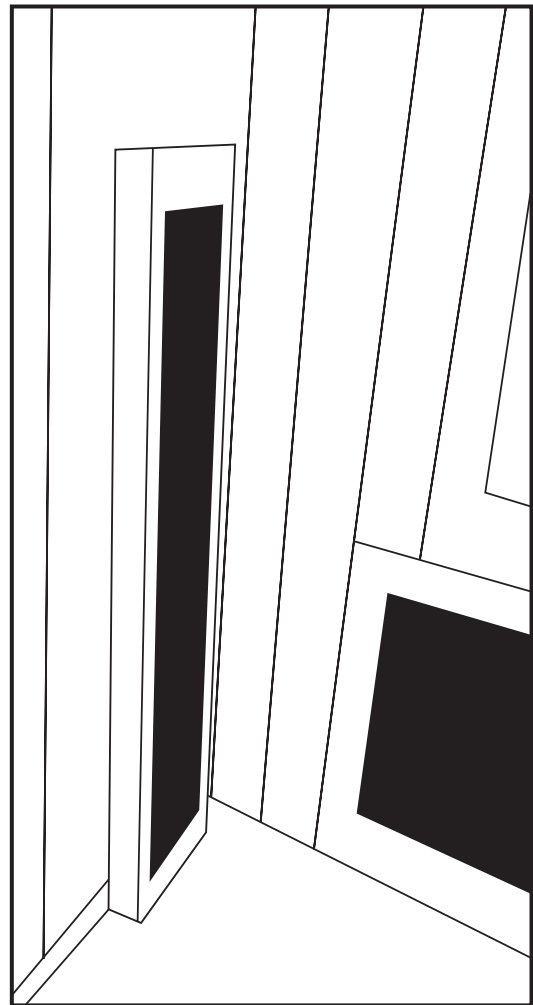

Radiateur avant installé



Avertissement

Les radiateurs infrarouges de votre sauna constituent un risque potentiel de brûlure. Ne touchez pas les radiateurs infrarouges lorsqu'ils sont en fonctionnement et laissez-les refroidir avant de les réparer.

Instructions de montage (suite)

16 - LOCALISATION ET BRANCHEMENT DU CORDON D'ALIMENTATION

Le cordon d'alimentation sort par le toit du sauna. Si vous êtes debout face au sauna, il sort du coin arrière gauche du toit. Ouvrez la trappe pour accéder au cordon d'alimentation et faites passer le cordon à l'arrière du sauna. Le cordon d'alimentation se branche sur la prise électrique appropriée.



Remarque : Nous ne recommandons pas l'utilisation d'une rallonge pour votre sauna. Veuillez brancher le sauna directement dans la prise murale.

17 - L'INSTALLATION EST TERMINÉE

L'installation de votre sauna est maintenant terminée. A l'aide d'un chiffon humide, essuyez le sauna pour enlever toute poussière qui a pu se déposer sur les panneaux muraux et de plancher et sur les radiateurs pendant la fabrication et l'expédition.

Veillez vous référer aux instructions d'utilisation situées plus loin dans ce manuel.

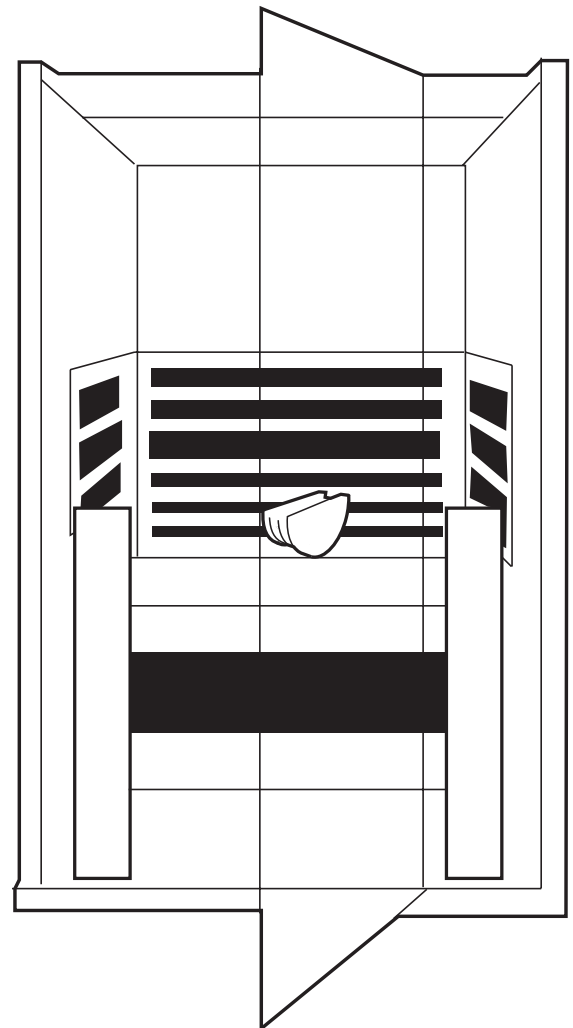

03

SANCTUARY 3

Emballage	-----	34
Instructions de montage	-----	35

Emballage

CONTENU DES CARTONS

Carton 1 sur 4

1. Panneau de plancher
2. Panneau de plafond
3. Accessoires
4. Manuel d'installation

Carton 2 sur 4

1. Paroi latérale gauche
2. Paroi latérale droite

Carton 3 sur 4

1. Paroi avant en verre
2. Paroi arrière
3. Banc et support de banc

Carton 4 sur 4

1. Radiateurs avant

CONTENU DE LA BOÎTE D'ACCESSOIRES

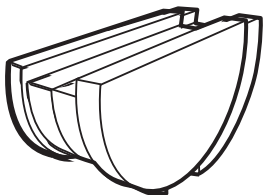

Poignée de porte



Vis de montage du radiateur avant (4 jeux)

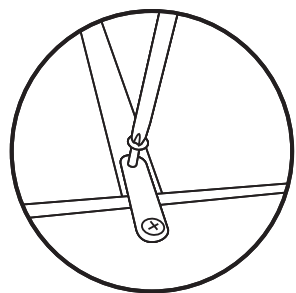

Supports de sécurité muraux (installés dans le mur)

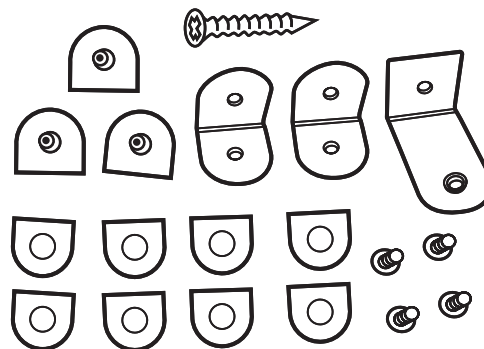

Supports de sécurité pour vitres (2 jeux)

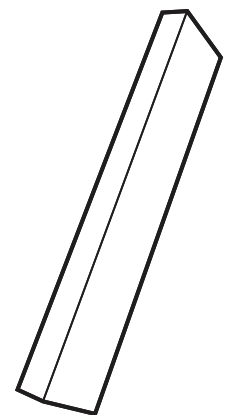

Pièce de bois (2 pièces)

Instructions de montage

L'assemblage du sauna nécessite deux adultes. Veuillez lire attentivement les instructions avant et pendant le montage afin d'assurer une installation correcte de l'unité. Si vous rencontrez des problèmes ou avez des questions pendant le montage, n'hésitez pas à appeler notre service client au +1-800-798-1779 ou au +1-510-601-1775.

1 - EMPLACEMENT DU SAUNA ET ORDRE D'INSTALLATION

Lorsque vous déterminez l'emplacement de votre sauna, veuillez tenir compte des points suivants :

1. Le cordon d'alimentation principal du sauna doit être facilement accessible.
2. L'emplacement doit être sec et de niveau.
3. Les panneaux doivent être installés dans l'ordre suivant :

1) Sol	4) Paroi latérale droite	7) Toit en bois
2) Paroi arrière	5) Support du dessous du banc	8) Toit en verre
3) Paroi latérale gauche	6) Banc	9) Paroi frontale en verre

2 - PLACEMENT DU PANNEAU DE PLANCHER

1. Placez le panneau de plancher inférieur sur le sol près de l'endroit où vous utiliserez le sauna, en veillant à ce que l'avant du plancher soit à l'emplacement souhaité de la porte. Les deux réceptacles du plancher et l'aimant de la porte indiquent l'avant du sauna.

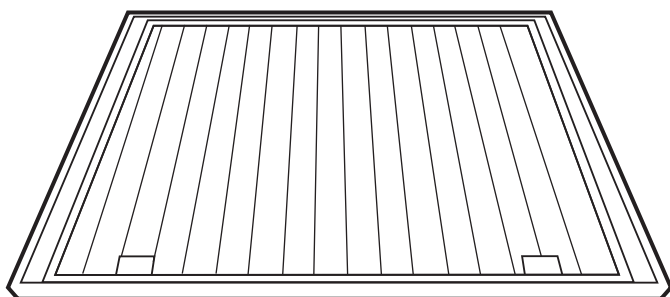

3 - CONNECTER LE PANNEAU ARRIÈRE AU PANNEAU DE PLANCHER

1. Placez la paroi arrière sur le panneau de plancher en la plaçant dans la rainure du panneau de plancher.

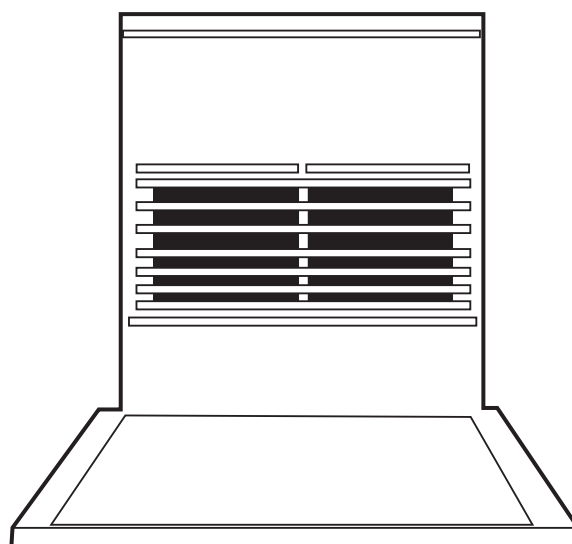

Instructions de montage (suite)

4 - CONNECTER LES PAROIS LATÉRALES

Les panneaux des parois latérales sont reliés à la paroi arrière par les supports de verrouillage installés. Des supports d'accouplement se trouvent sur le côté de chaque paroi.

1. Placez la paroi latérale gauche dans la fente du plancher. Soulevez la paroi latérale d'environ 10 cm (4") plus haut que le panneau de la paroi arrière (voir image 1).
2. Placez le panneau de la paroi latérale contre la paroi arrière (voir image 2), puis faites glisser le panneau de la paroi latérale jusqu'à ce que les deux panneaux soient à la même hauteur (voir image 3).
3. Si les panneaux ne sont pas de même hauteur ou s'il y a un écart évident entre les deux panneaux, cela signifie qu'ils ne sont pas correctement fixés et que vous devez réessayer.
4. Répétez les étapes ci-dessus pour le panneau de la paroi latérale droite.

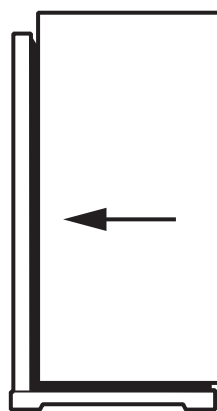

Image 1

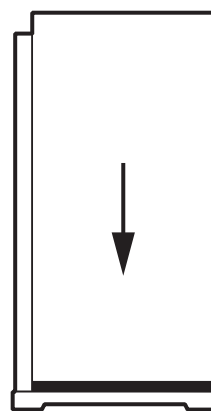

Image 2

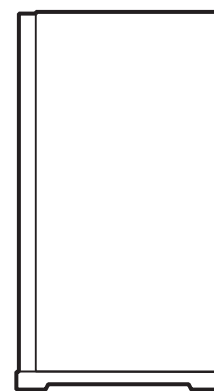
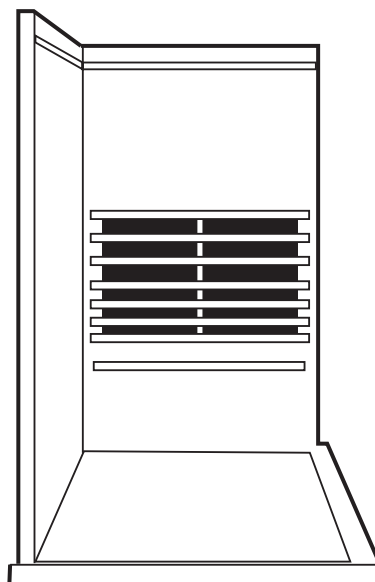

Image 3



Si les panneaux semblent toujours trop serrés pour descendre complètement, essayez de desserrer les vis du support d'un demi-tour avec un tournevis cruciforme sur le support femelle.



Paroi latérale gauche installée

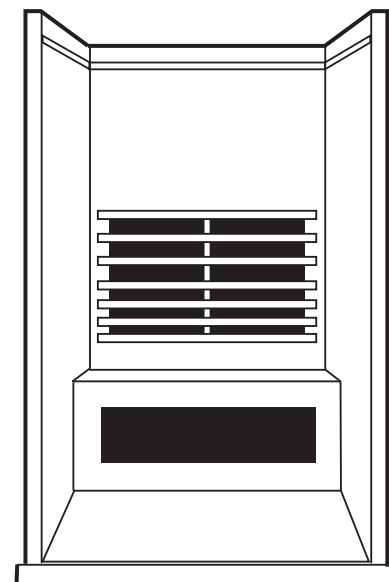

Paroi latérale droite installée

Instructions de montage (suite)

5 - INSTALLATION DU SUPPORT DU DESSOUS DU BANC

Faites glisser le panneau de radiateur du banc vers le bas en alignant ses côtés avec les guides verticaux sur les parois latérales gauche et droite.

1. Veillez à ne pas rayer les panneaux latéraux lorsque vous positionnez le panneau du radiateur.
2. Poussez le panneau du radiateur de banc à fond vers le bas jusqu'à ce qu'il touche le panneau de plancher et qu'il soit bien en place.

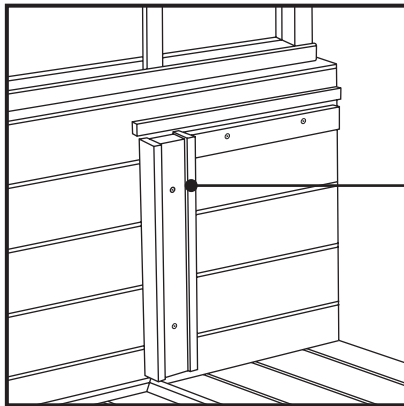

Les radiateurs doivent être orientés vers l'extérieur

Des guides verticaux pour les panneaux de radiateurs de banc se trouvent sur les panneaux latéraux.

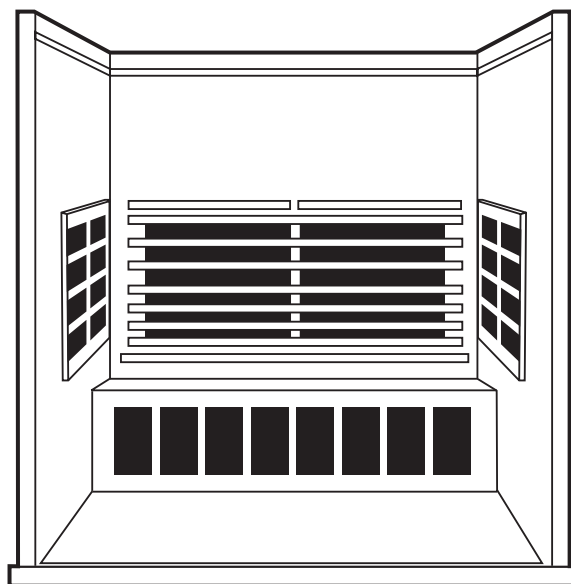
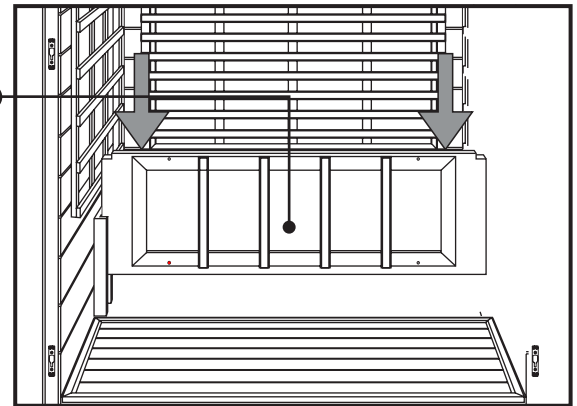

Instructions de montage (suite)

6 - CONNECTER LA CONNEXION DU RADIATEUR SOUS LE BANC

Branchez les connecteurs sous le banc comme suit :

Paroi latérale gauche :

1. Localisez le câble court qui sort du sol avec un câble noir et blanc et un câble vert. Ce câble est enfilé dans le trou du couvercle du câble blanc.
2. Localisez le câble qui sort du support du dessous du banc. Faites passer ce câble par le trou ouvert au bas du cache-câble blanc.
3. Connectez ces câbles aux câbles qui sortent de la boîte blanche sur la paroi latérale gauche. Vous pouvez connecter les câbles noirs et blancs du sol et du support en dessous du banc à n'importe quel câble noir et blanc sortant de la boîte, à condition de faire correspondre les couleurs des câbles. Vous pouvez connecter les câbles verts à n'importe quel câble vert sortant de la boîte, à condition de respecter la couleur des câbles.
4. Vissez le couvercle pour couvrir les fils de la paroi latérale.

Paroi arrière :

1. Localisez le câble le plus long qui sort du sol et qui passe par un trou dans le couvercle blanc.
Connectez le câble le plus long qui sort du sol au connecteur similaire dans les câbles qui sortent de la boîte blanche sur la paroi arrière. Connectez le câble à deux fils au câble à deux fils de la paroi arrière. Connectez le câble à quatre fils au câble à quatre fils sortant de la paroi arrière.
2. Vissez le couvercle pour couvrir les fils de la paroi arrière.
3. La plaque supplémentaire sur la paroi arrière est utilisée pour connecter la thérapie par résonance vibratoire (VRT) à votre sauna. Si vous avez acheté la VRT, suivez les instructions d'installation fournies avec la VRT.

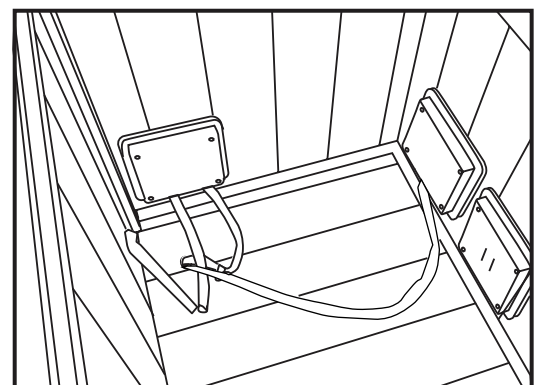
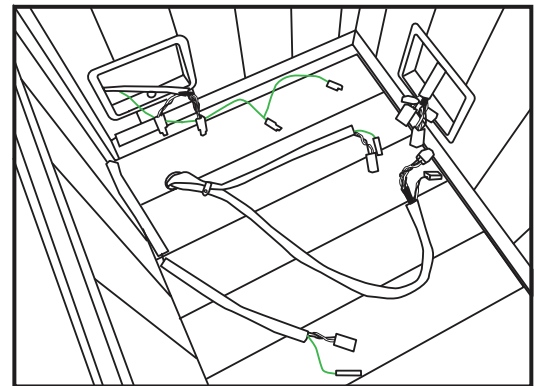

Vous pouvez brancher n'importe quel connecteur mâle sur n'importe quel connecteur femelle, tant que les couleurs correspondent.

Instructions de montage (suite)

7 - INSTALLATION DU BANC

Installez le panneau de banc en le faisant glisser sur les guides de banc horizontaux des panneaux latéraux. Veillez à ne pas rayer les panneaux adjacents lorsque vous faites glisser le banc. Poussez le banc à fond jusqu'à ce qu'il touche le panneau arrière et qu'il soit bien en place. Le banc est réversible. Un côté est ergonomique et un côté est plat. Vous pouvez inverser le banc une fois l'installation du sauna terminée. Veillez à ce que le banc soit poussé à fond vers l'arrière jusqu'à ce qu'il glisse sous la protection du radiateur pour fixer le banc en place.

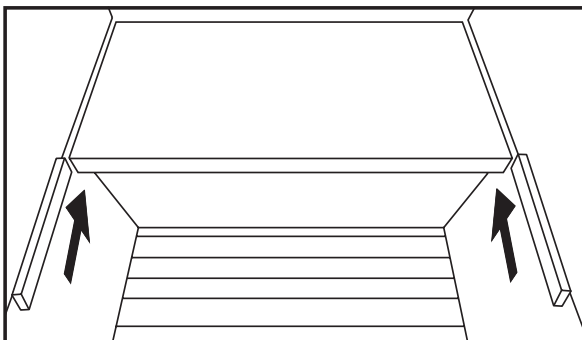
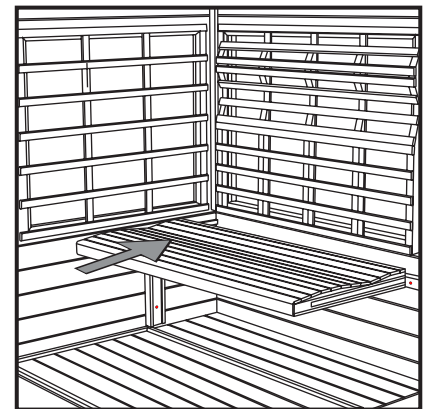
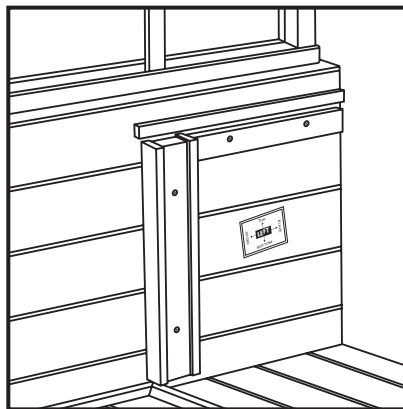
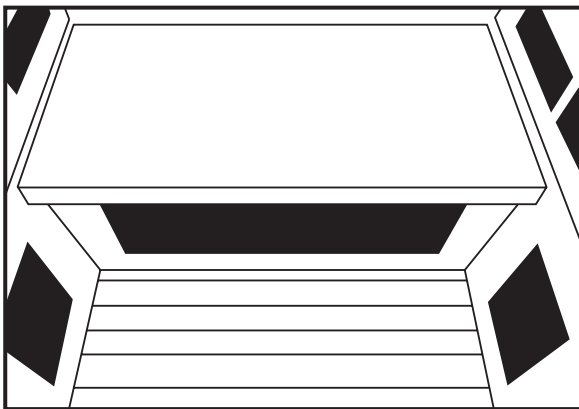

Facultatif : Une fois le banc installé, vous pouvez glisser les pièces de bois incluses pour empêcher le banc de glisser de gauche à droite. Une pièce peut être placée de chaque côté du banc. Si vous décidez de retourner le banc réversible, veuillez d'abord retirer les pièces de bois.

Instructions de montage (suite)

8 - INSTALLATION DE LA PARTIE EN BOIS DU TOIT

1. Placez la partie en bois du toit sur le guide du toit arrière. Veillez à faire glisser le toit contre la paroi arrière.

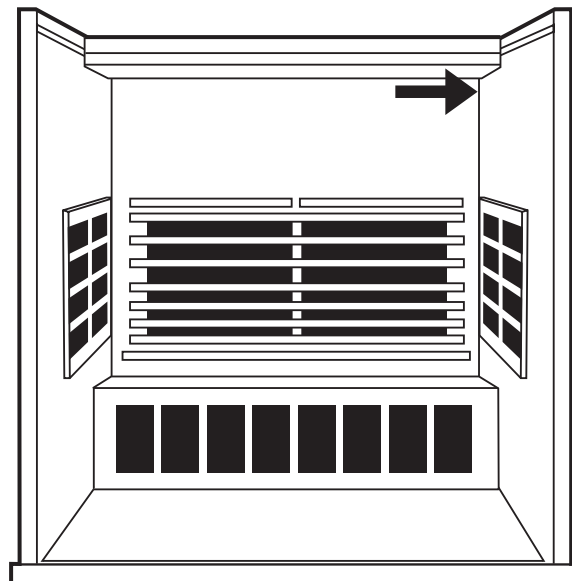

9 - INSTALLATION DE LA PARTIE VITRÉE DU TOIT

1. Placez la partie vitrée du toit en verre sur les guides de toit avant. Veillez à ce qu'elle soit fermement poussée contre la partie en bois du toit.

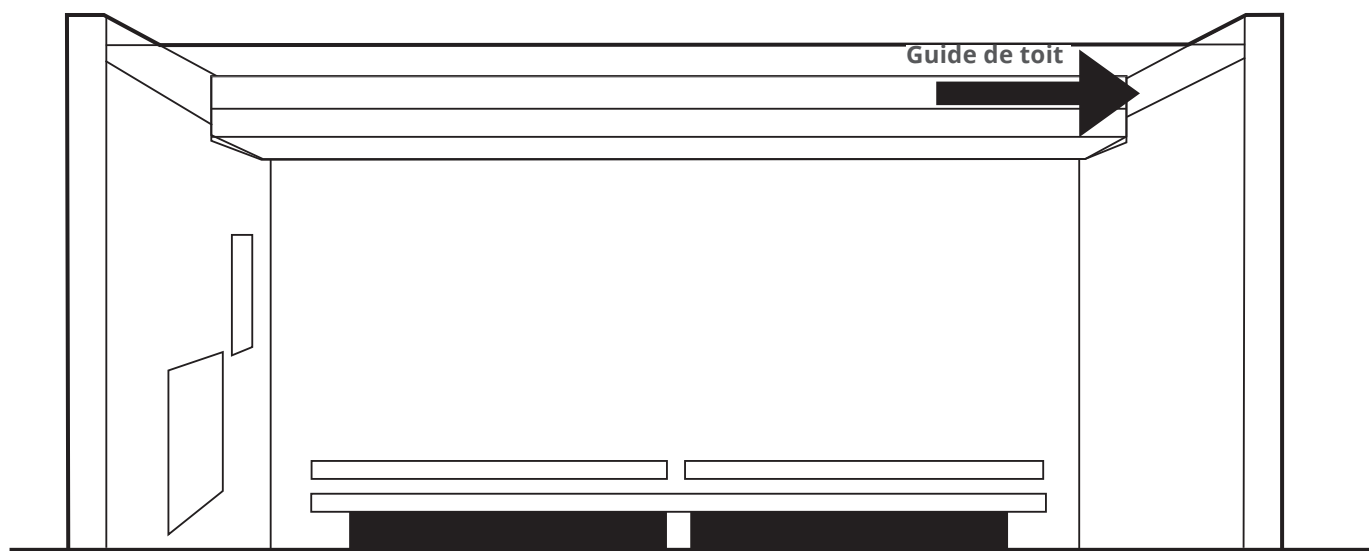

Instructions de montage (suite)

10 - INSTALLATION DE SERRURES MURALES



CETTE ÉTAPE EST TRÈS IMPORTANTE. NE PAS OMETTRE CETTE ÉTAPE.

1. Les parois latérales doivent être fixées à la paroi arrière et à la pièce de toit en bois à l'aide des crochets à œil.
2. Vissez l'un des crochets à œil entre la paroi latérale gauche et la paroi arrière et l'autre entre la paroi latérale droite et la paroi arrière.

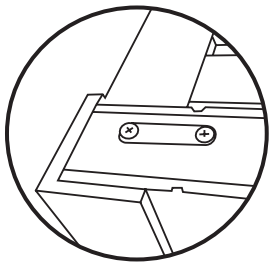

Fixez le crochet à œil de manière à ce qu'il soit vissé dans les parois latérales et les parois arrière.

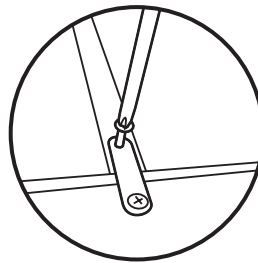

Fixez le crochet à œil de manière à ce qu'il soit vissé dans les parois latérales et la pièce de toit en bois.

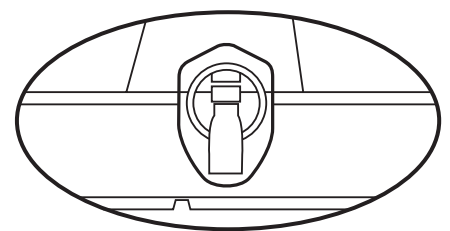

11 - INSTALLATION DE LA VITRE LATÉRALE DROITE

1. Nous recommandons deux personnes pour déplacer la porte vitrée et la fenêtre de droite. Placez la porte vitrée avec la fenêtre de droite dans la rainure du plancher et faites-la glisser en place contre la paroi de droite. Il peut être utile de mettre d'abord le coin de la vitre en place, puis de mettre le reste de la vitre dans la fente. Veuillez maintenir cette pièce en place jusqu'à ce qu'elle soit fixée comme à l'étape 2 ci-dessous à l'aide des supports fournis.
2. Fixez la vitre avant et la vitre latérale droite à la vitre de toit à l'aide des supports fournis. Vous verrez des trous pré-perçés à la fois dans la vitre avant et dans la vitre de toit. Une personne doit tenir la pièce extérieure pendant que l'autre personne visse le boulon.

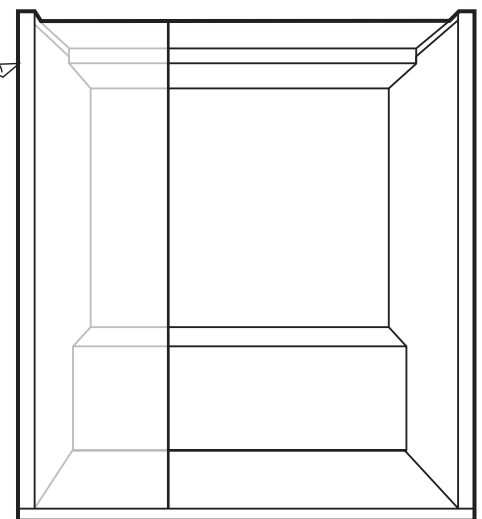
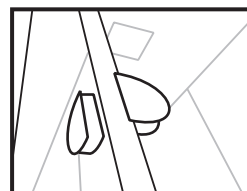
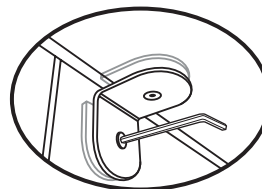
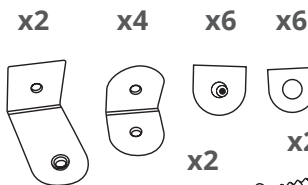

Paroi avant installée

Instructions de montage (suite)

11 - INSTALLATION DE LA PORTE VITRÉE ET DE VITRE DROITE

- Fixez les supports muraux latéraux en forme de L les plus extérieurs dans le mur à l'aide des vis fournies.

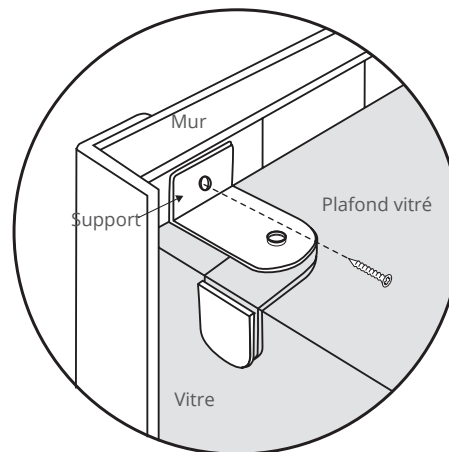

12 - INSTALLATION DE LA VITRE GAUCHE

- Ouvrez la porte du sauna pour laisser de la place pour placer la vitre gauche.
- Placez la vitre gauche et poussez-la contre la paroi latérale gauche pour qu'elle soit bien en place. Jusqu'à ce que cette pièce soit fixée à l'aide des supports inclus, quelqu'un doit la maintenir en place.
- Fixez la vitre avant gauche à la vitre de toit à l'aide des supports fournis. Vous verrez des trous pré-perçés à la fois dans la vitre avant et dans la vitre de toit.
- Fixez les supports muraux latéraux en forme de L les plus extérieurs dans le mur à l'aide des vis fournies.

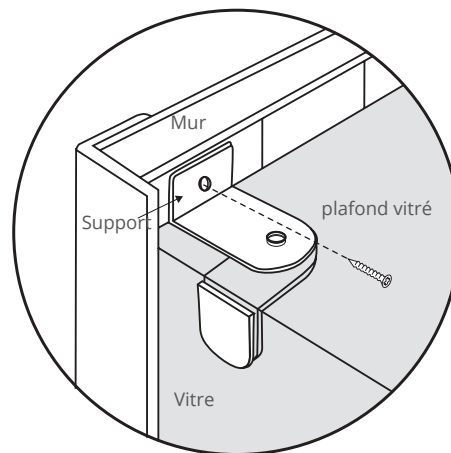
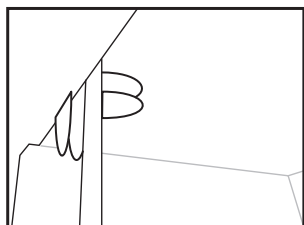
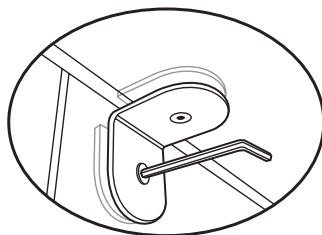
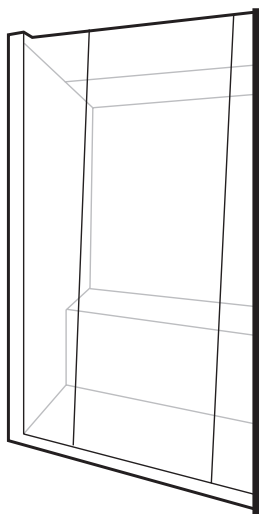

Instructions de montage (suite)

12 - INSTALLATION DE LA VITRE GAUCHE

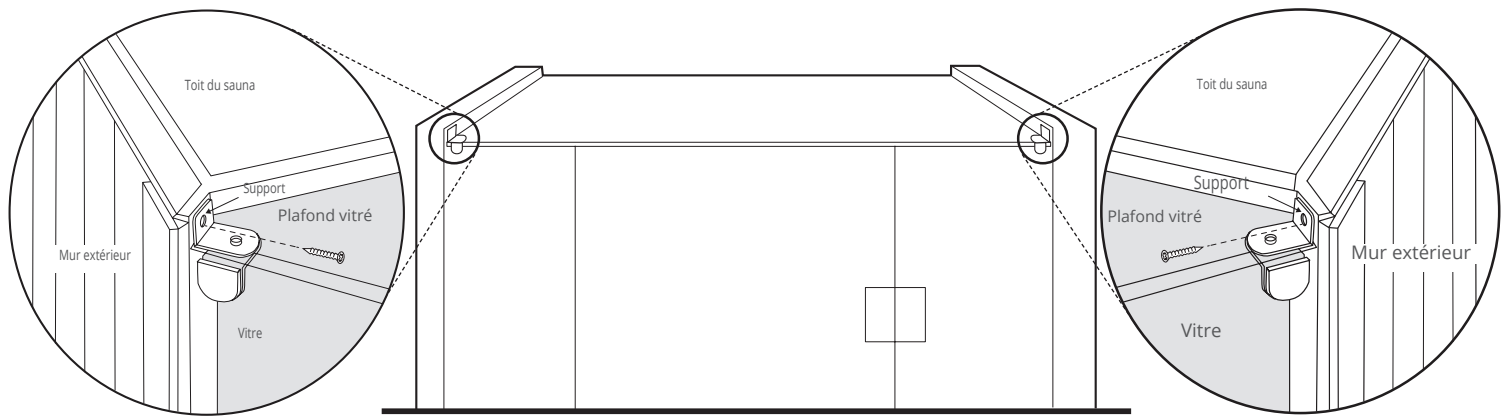

Paroi avant installée

13 - CONNECTER LES RADIATEURS DANS LE TOIT

1. Localisez les portes "trappes" qui s'ouvrent dans le toit en bois.
2. Connectez les câbles sous la trappe au connecteur de même couleur dans le toit (par exemple, noir/blanc, rouge/noir, jaune/noir, etc.).
3. Connectez le fil de terre vert qui sort de la paroi latérale au fil de terre vert qui se trouve dans le toit en bois.
Poussez le câblage à l'intérieur de la zone du toit et fermez les compartiments de la porte du toit.
4. Dans le compartiment de la paroi latérale gauche, il y aura deux connecteurs : 1) Le connecteur du radiateur. 2) Le connecteur du clavier. Le connecteur du radiateur est un connecteur à deux fils. Le connecteur du clavier est un connecteur à sept fils.

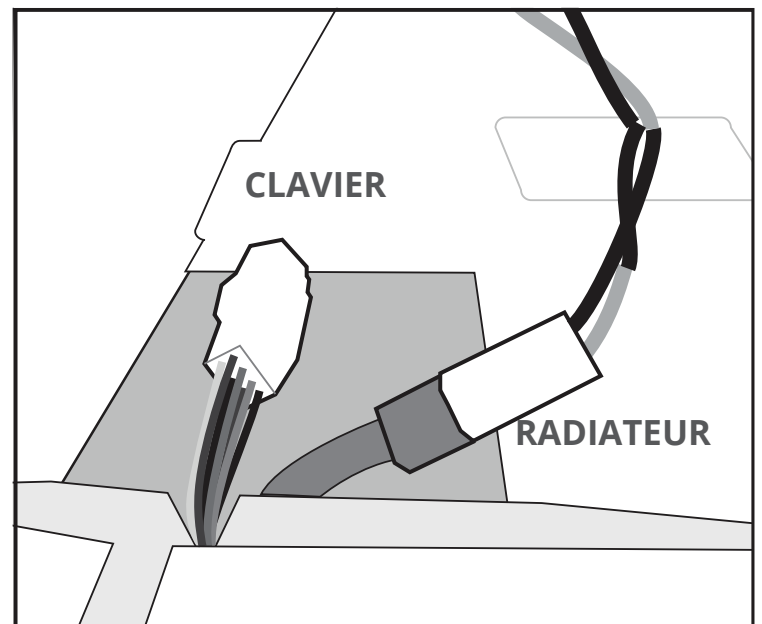

VEILLEZ À FAIRE CORRESPONDRE LES COULEURS DES CONNECTEURS. LE FIL NOIR DOIT CORRESPONDRE AU FIL NOIR, ETC.

Instructions de montage (suite)

14 - INSTALLER LA POIGNÉE DE PORTE

1. Localisez les deux poignées de porte.
2. Fixez la poignée de porte latérale droite à l'aide des vis fournies.

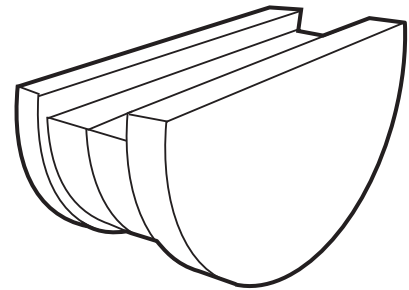

REMARQUE : Si vous utilisez une tablette ou un smartphone pour contrôler votre sauna, la poignée de porte servira à la fois de poignée de porte et de support pour tablette/smartphone lorsque la porte est fermée.

15 - INSTALLATION DES RADIATEURS AVANT

1. Localisez les deux radiateurs avant.
2. Alignez le radiateur avant gauche et branchez le connecteur qui sort du bas du radiateur dans la fiche qui sort du plancher.
3. Alignez le trou à l'arrière du radiateur avec le trou dans la vitre de la paroi avant. En utilisant les vis et les rondelles fournies, fixez le radiateur à la vitre à travers le trou pré-percé. Une rondelle sera placée à l'intérieur et une autre à l'extérieur du verre. Le radiateur sera fixé avec ces vis à deux endroits.

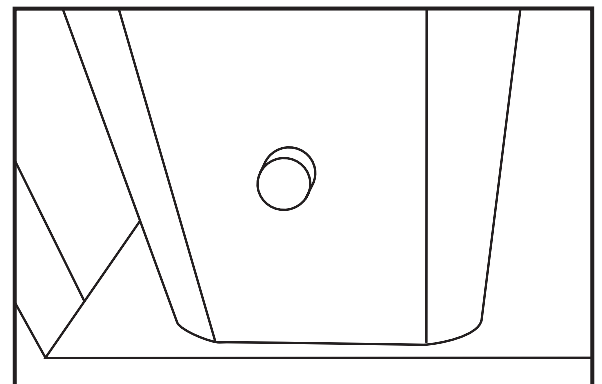
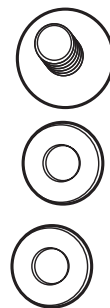
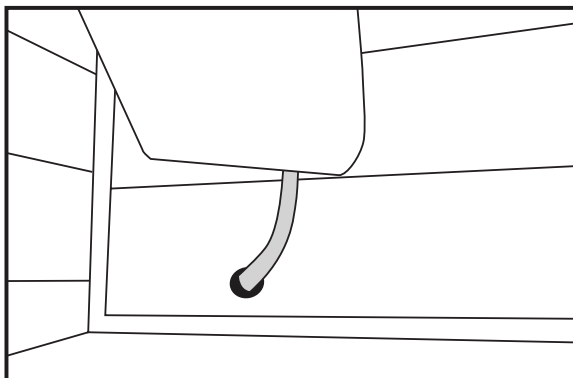

Instructions de montage (suite)

15 - INSTALLATION DES RADIATEURS AVANT

4. Répétez cette étape pour le radiateur avant droit.

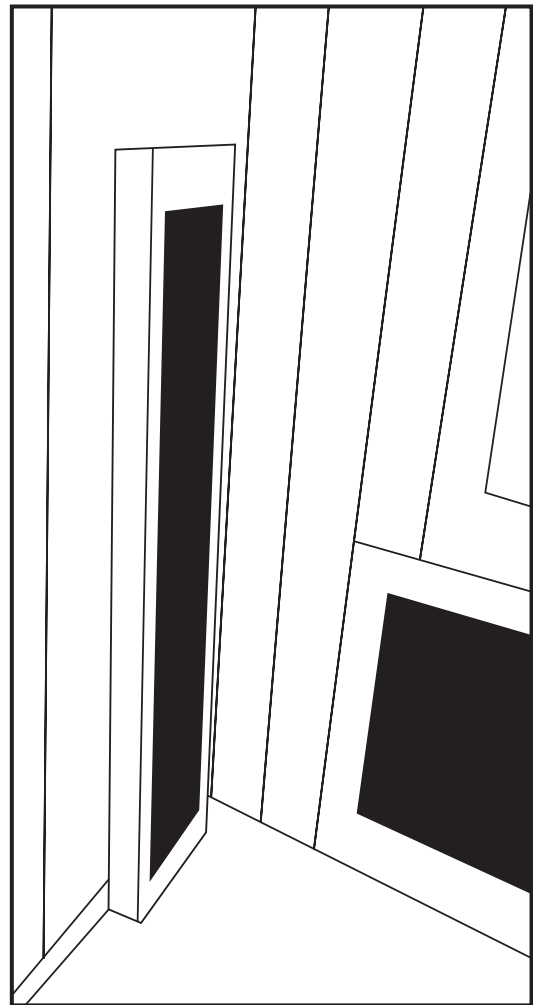

Radiateur avant installé

Avertissement



Les radiateurs infrarouges de votre sauna constituent un risque potentiel de brûlure. Ne touchez pas les radiateurs infrarouges lorsqu'ils sont en fonctionnement et laissez-les refroidir avant de les réparer.

Instructions de montage (suite)

16 - LOCALISATION ET BRANCHEMENT DU CORDON D'ALIMENTATION

Le cordon d'alimentation sort par le toit du sauna. Si vous êtes debout face au sauna, il sort du coin arrière gauche du toit. Ouvrez la trappe pour accéder au cordon d'alimentation et faites passer le cordon à l'arrière du sauna. Le cordon d'alimentation se branche sur la prise électrique appropriée.



Remarque : Nous ne recommandons pas l'utilisation d'une rallonge pour votre sauna. Veuillez brancher le sauna directement dans la prise murale.

17 - L'INSTALLATION EST TERMINÉE

L'installation de votre sauna est maintenant terminée. A l'aide d'un chiffon humide, essuyez le sauna pour enlever toute poussière qui a pu se déposer sur les panneaux muraux et de plancher et sur les radiateurs pendant la fabrication et l'expédition.

Veillez vous référer aux instructions d'utilisation situées plus loin dans ce manuel.

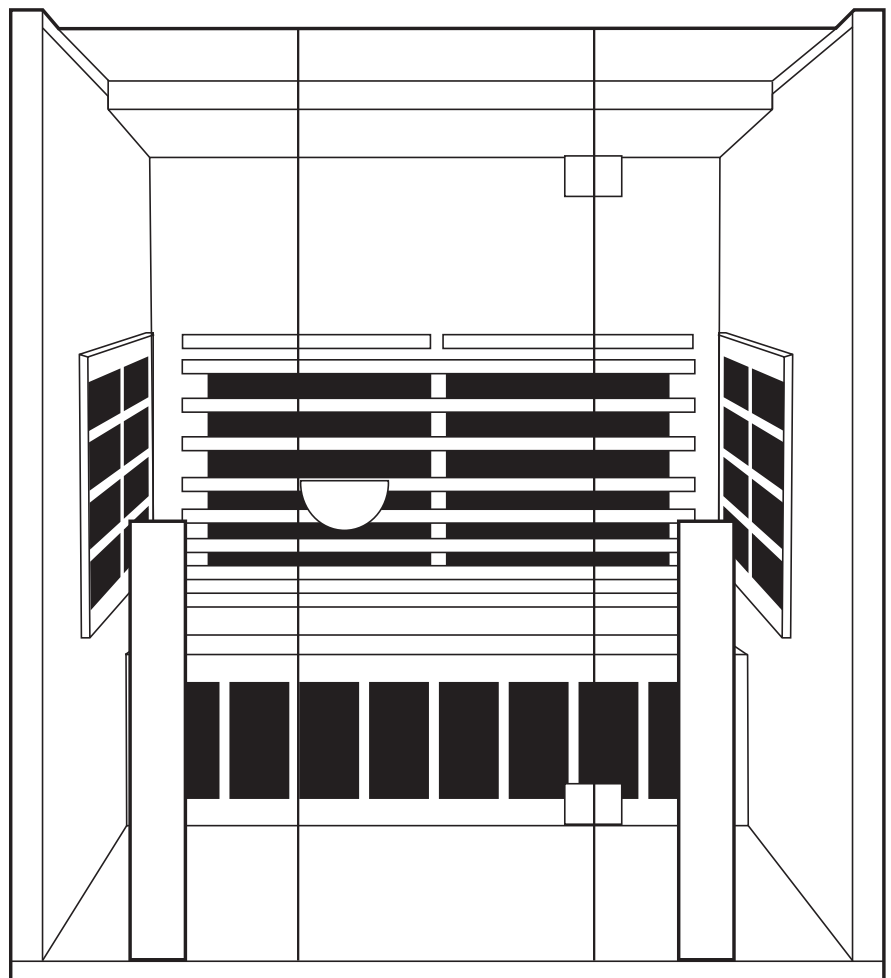

04

**SANCTUARY Y ET
SANCTUARY RETREAT**

Emballage - - - - - 48

Instructions de montage - - - - - 49

Emballage

CONTENU DES CARTONS

Carton 1 sur 4

1. Panneau de plancher
2. Panneau de plafond
3. Accessoires
4. Manuel d'installation

Carton 2 sur 4

1. Paroi latérale gauche
2. Paroi latérale droite

Carton 3 sur 4

1. Paroi avant en verre
2. Paroi arrière
3. Banc et support de banc

Carton 4 sur 4

1. Radiateurs avant

CONTENU DE LA BOÎTE D'ACCESSOIRES

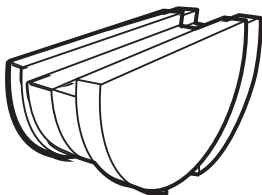

Poignée de porte



Vis de montage du radiateur avant (4 jeux)

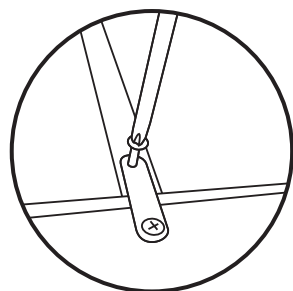

Supports de sécurité muraux (installés dans le mur)

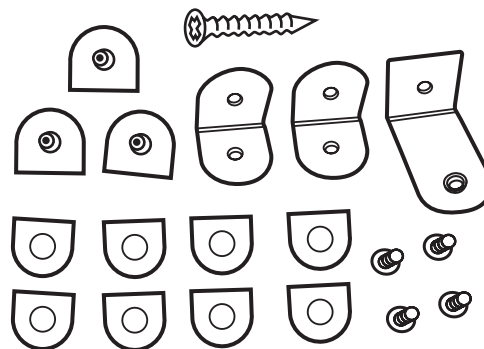

Supports de sécurité pour vitres (2 jeux)

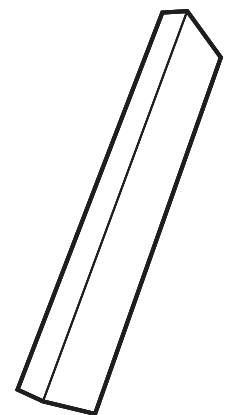

Pièce de bois (2 pièces)

Instructions de montage

L'assemblage du sauna nécessite deux adultes. Veuillez lire attentivement les instructions avant et pendant le montage afin d'assurer une installation correcte de l'unité. Si vous rencontrez des problèmes ou avez des questions pendant le montage, n'hésitez pas à appeler notre service client au +1-800-798-1779 ou au +1-510-601-1775.

1 - EMPLACEMENT DU SAUNA ET ORDRE D'INSTALLATION

Lorsque vous déterminez l'emplacement de votre sauna, veuillez tenir compte des points suivants :

1. Le cordon d'alimentation principal du sauna doit être facilement accessible.
2. L'emplacement doit être sec et de niveau.
3. Les panneaux doivent être installés dans l'ordre suivant :

1) Sol	4) Paroi latérale droite	7) Toit en bois
2) Paroi arrière	5) Support du dessous du banc	8) Toit en verre
3) Paroi latérale gauche	6) Banc	9) Paroi frontale en verre

2 - PLACEMENT DU PANNEAU DE PLANCHER

1. Placez le panneau de plancher inférieur sur le sol près de l'endroit où vous utiliserez le sauna, en veillant à ce que l'avant du plancher soit à l'emplacement souhaité de la porte. Les deux réceptacles du plancher et l'aimant de la porte indiquent l'avant du sauna.

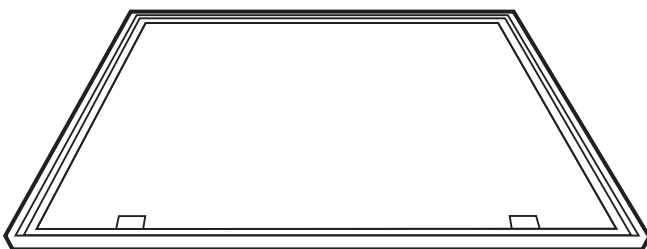

3 - CONNECTER LE PANNEAU ARRIÈRE AU PANNEAU DE PLANCHER

1. Raccordez le panneau arrière au panneau de plancher en alignant le panneau arrière sur la rainure du panneau de plancher. Connectez les câbles qui sortent du sol aux câbles qui sortent du panneau mural arrière lorsque vous insérez le mur dans la rainure.

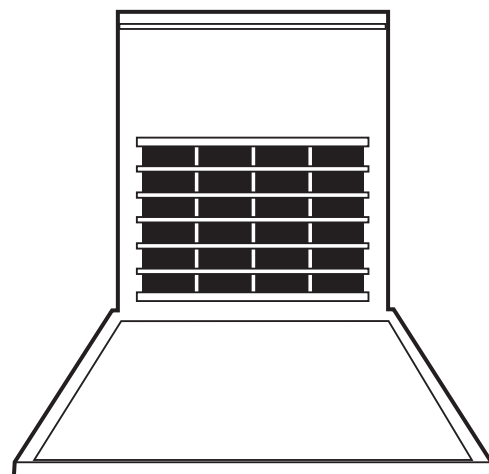

Instructions de montage (suite)

4 - CONNECTER LES PAROIS LATÉRALES

Les panneaux des parois latérales sont reliés à la paroi arrière par les supports de verrouillage installés. Des supports d'accouplement se trouvent sur le côté de chaque paroi.

1. Placez la paroi latérale gauche dans la fente du plancher. Soulevez la paroi latérale d'environ 10 cm (4") plus haut que le panneau de la paroi arrière (voir image 1).
2. Placez le panneau de la paroi latérale contre la paroi arrière (voir image 2), puis faites glisser le panneau de la paroi latérale jusqu'à ce que les deux panneaux soient à la même hauteur (voir image 3).
3. Si les panneaux ne sont pas de même hauteur ou s'il y a un écart évident entre les deux panneaux, cela signifie qu'ils ne sont pas correctement fixés et que vous devez réessayer.

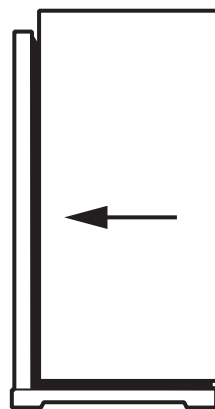

Image 1

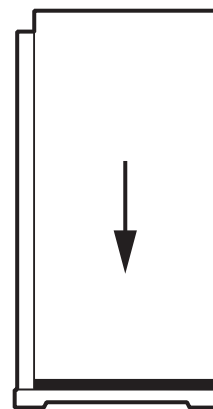

Image 2

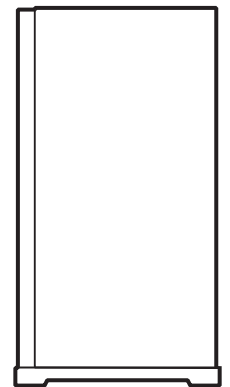
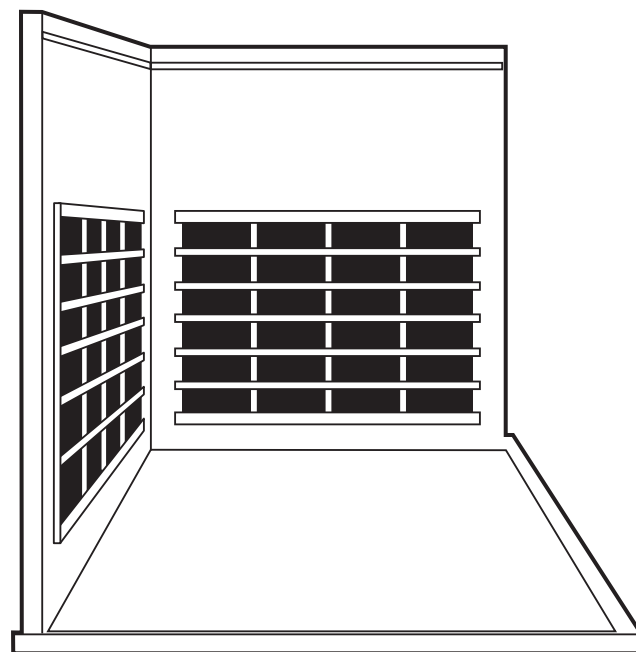

Image 3



Paroi latérale gauche installée



Si les panneaux semblent toujours trop serrés pour descendre complètement, essayez de desserrer les vis du support d'un demi-tour avec un tournevis cruciforme sur le support femelle.

Instructions de montage (suite)

5 - INSTALLATION DE LA PAROI DE DROITE

Installez la paroi latérale droite de la même manière que la paroi latérale gauche.

1. Placez la paroi latérale droite dans la fente du plancher. Soulevez la paroi latérale d'environ 10 cm (4") plus haut que le panneau de la paroi arrière (voir image 1).
2. Placez le panneau de la paroi latérale contre la paroi arrière (voir image 2), puis faites glisser le panneau de la paroi latérale jusqu'à ce que les deux panneaux soient à la même hauteur. (voir image 3).
3. Si les panneaux ne sont pas de même hauteur ou s'il y a un écart évident entre les deux panneaux, cela signifie qu'ils ne sont pas correctement fixés et que vous devez réessayer.

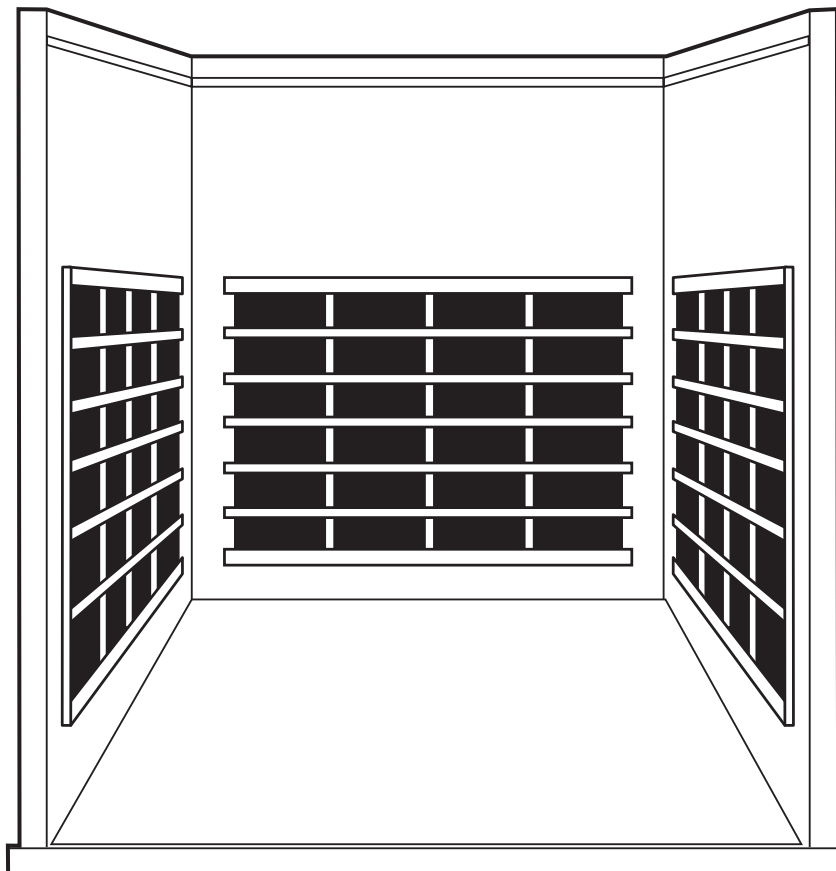

Paroi latérale droite installée

Instructions de montage (suite)

6 - INSTALLATION DE LA PARTIE EN BOIS DU TOIT

1. Placez la partie en bois du toit sur le guide du toit arrière. Veillez à faire glisser le toit contre la paroi arrière.

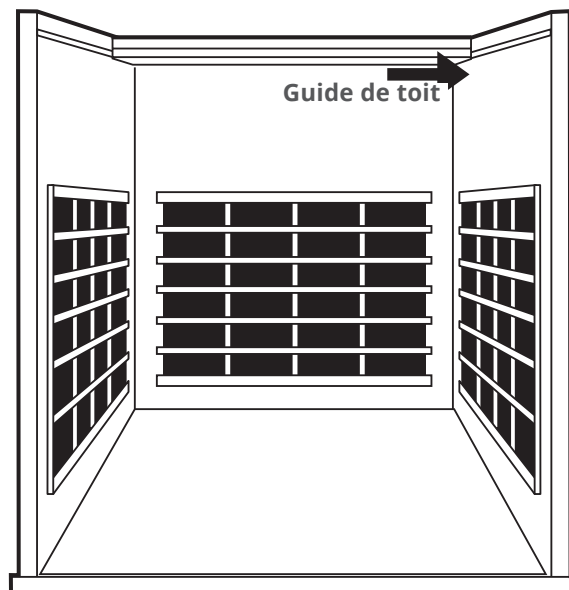

7- INSTALLATION DE LA PARTIE VITRÉE DU TOIT

1. Placez la partie vitrée du toit en verre sur les guides de toit avant. Veillez à ce qu'elle soit fermement poussée contre la partie en bois du toit.

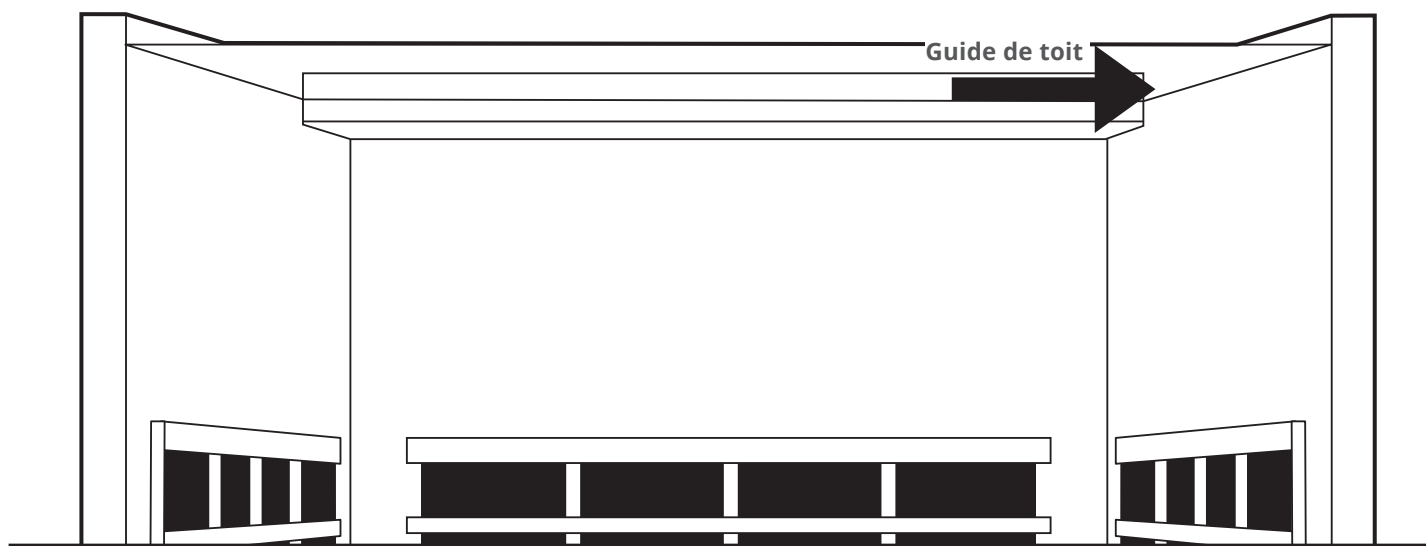

Instructions de montage (suite)

8 - INSTALLATION DE SERRURES MURALES



CETTE ÉTAPE EST TRÈS IMPORTANTE. NE PAS OMETTRE CETTE ÉTAPE.

1. Les parois latérales doivent être fixées à la paroi arrière et à la pièce de toit en bois à l'aide des crochets à œil.
2. Vissez l'un des crochets à œil entre la paroi latérale gauche et la paroi arrière et l'autre entre la paroi latérale droite et la paroi arrière.

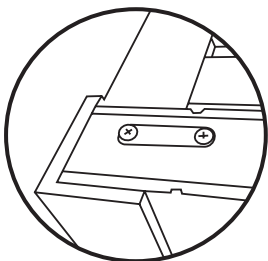

Fixez le crochet à œil de manière à ce qu'il soit vissé dans les parois latérales et les parois arrière.

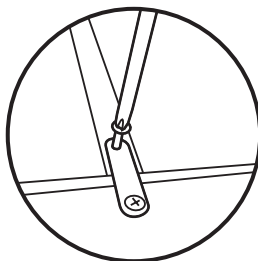

Fixez le crochet à œil de manière à ce qu'il soit vissé dans les parois latérales et la pièce de toit en bois.

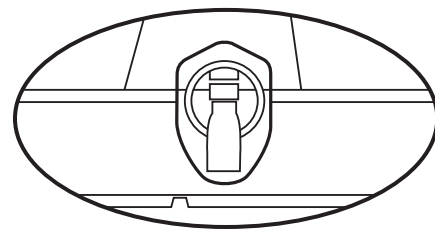

9 - ASSEMBLAGE DES BANCS

1. Le Sanctuaire Y - FS est livré avec deux bancs. Les bancs sont identiques. Veuillez localiser les pièces pour un banc comme indiqué ci-dessous :

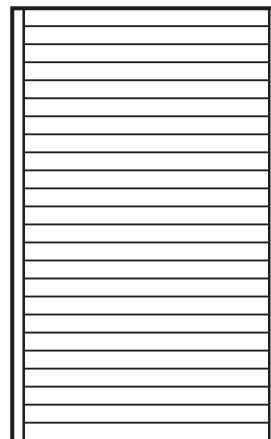
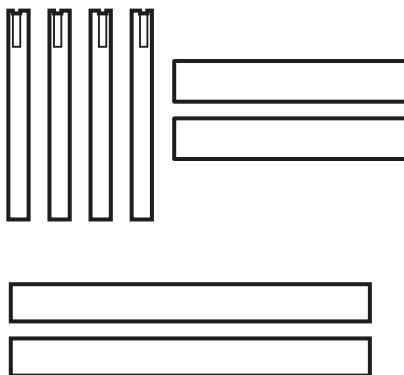
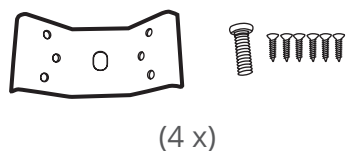

(4 x pieds, 2 x supports latéraux longs, 2 x supports latéraux courts)

Instructions de montage (suite)

9 - ASSEMBLAGE DES BANCS (SUITE)

2. Alignez les deux supports latéraux longs, les deux supports latéraux courts et les quatre pieds comme indiqué sur l'image ci-dessous :

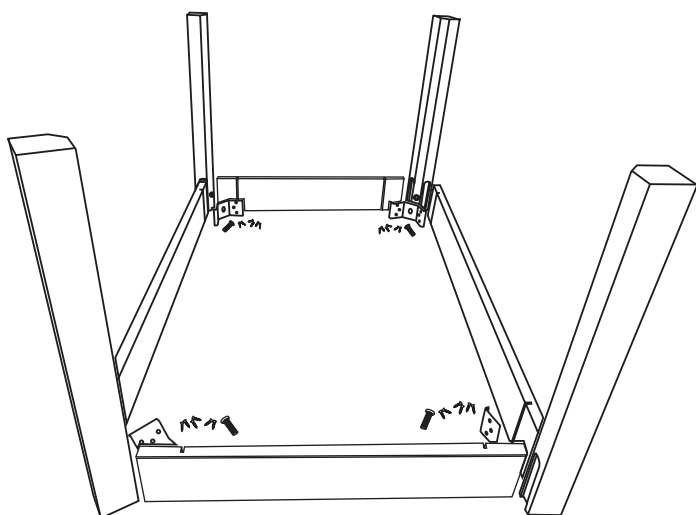

3. Insérez les pièces latérales dans les fentes des pieds.

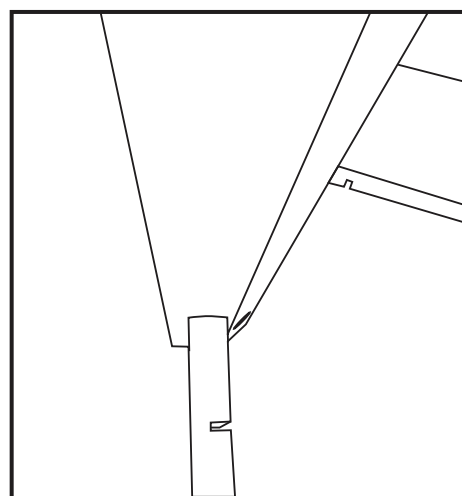

4. Fixez l'un des supports métalliques dans l'un des coins du cadre de support du banc, comme indiqué ci-dessous :

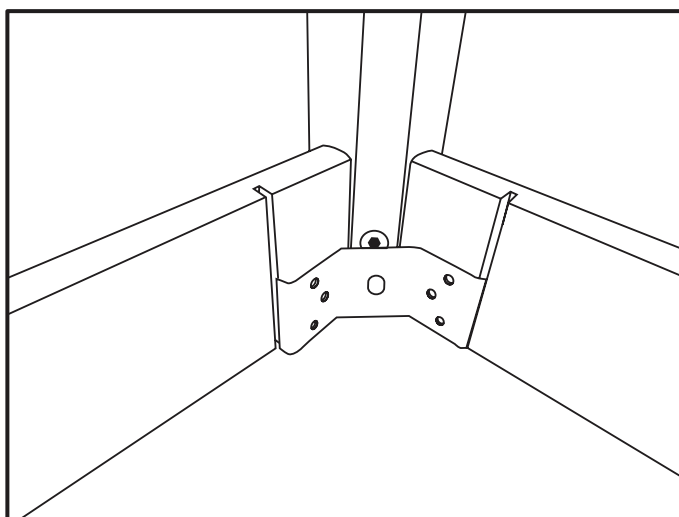

Instructions de montage (suite)

9 - ASSEMBLAGE DES BANCS (SUITE)

5. Alignez le trou du support avec le filetage de la pièce du pied et vissez l'un des boulons dans la pièce du pied. Veillez à ce que les extrémités du support soient insérées dans la rainure des pièces de support latérales.

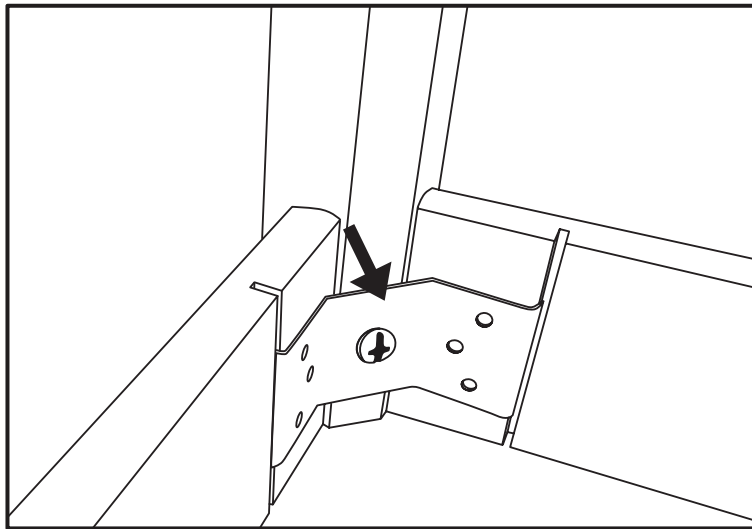

6. Répétez l'opération pour les quatre pieds.
7. En utilisant 6 vis à bois pour chaque support, vissez les vis à bois dans le support pour le fixer aux pièces de support latérales.

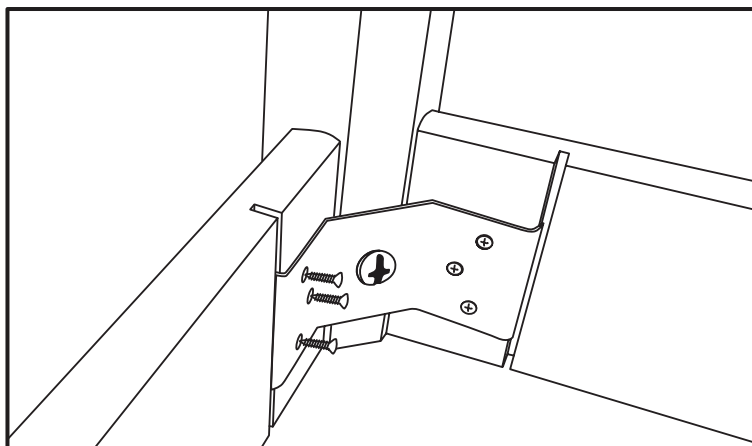

Instructions de montage (suite)

9 - ASSEMBLAGE DES BANCS (SUITE)

8. Localisez l'assise du banc

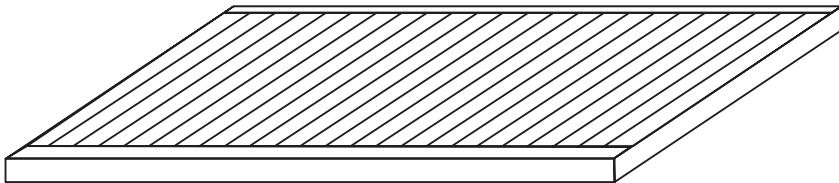

9. Retournez l'assise du banc comme indiqué sur le dessin ci-dessous :

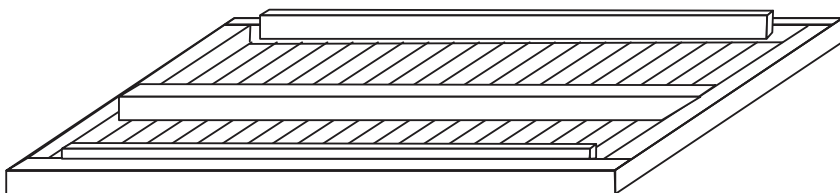

Instructions de montage (suite)

9 - ASSEMBLAGE DES BANCS (SUITE)

10. Placez la pièce de support du cadre réalisée aux étapes 1 à 7 sur le côté inférieur de l'assise du banc

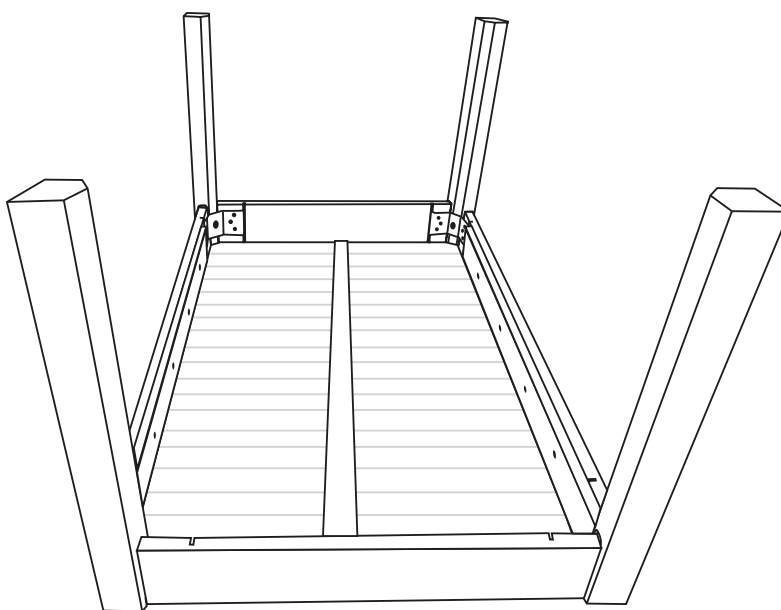

11. Localisez le sac avec les vis à bois.

Instructions de montage (suite)

9 - ASSEMBLAGE DES BANCS (SUITE)

12. Vissez l'assise du banc dans les supports latéraux longs en utilisant les trous pré-perçés comme guides.

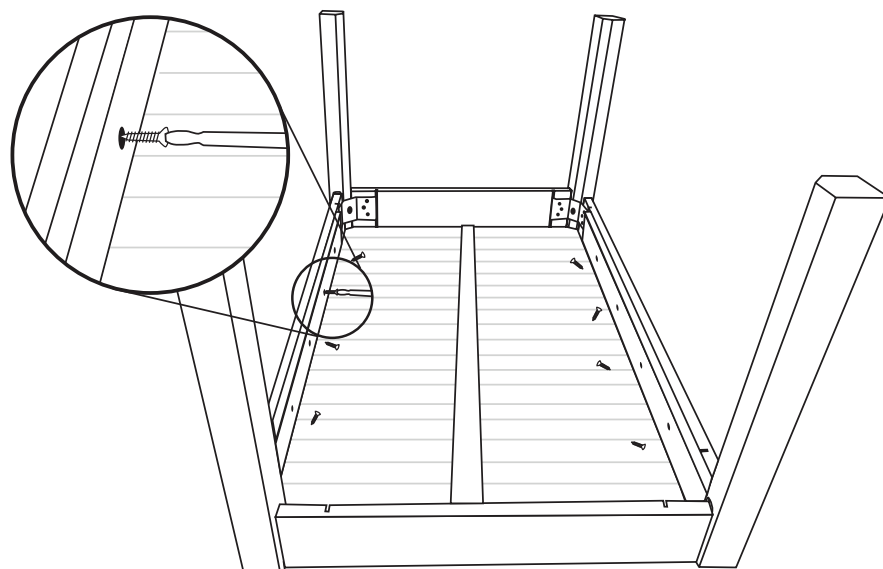

13. Le banc est terminé.

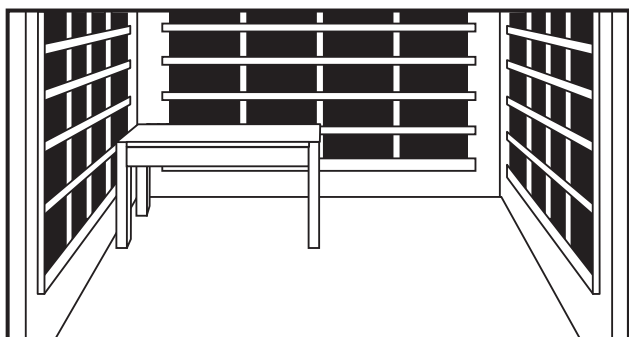

14. Répétez les étapes 1 à 13 pour le deuxième banc.

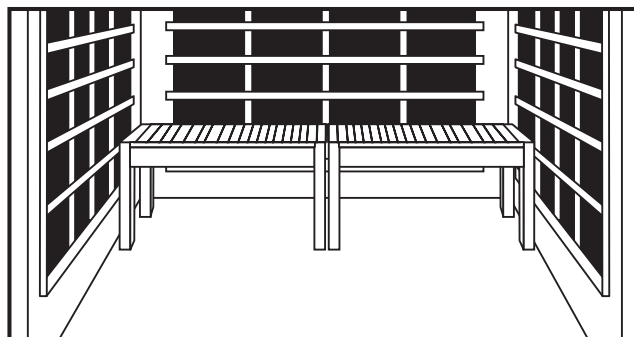

Instructions de montage (suite)

10 - INSTALLATION DE LA VITRE LATÉRALE DROITE

1. Nous recommandons deux personnes pour déplacer la porte vitrée et la fenêtre de droite. Placez la porte vitrée avec la fenêtre de droite dans la rainure du plancher et faites-la glisser en place contre la paroi de droite. Il peut être utile de mettre d'abord le coin de la vitre en place, puis de mettre le reste de la vitre dans la fente. Veuillez maintenir cette pièce en place jusqu'à ce qu'elle soit fixée comme à l'étape 2 ci-dessous à l'aide des supports fournis.
2. Fixez la vitre avant et la vitre latérale droite à la vitre de toit à l'aide des supports fournis. Vous verrez des trous pré-perçés à la fois dans la vitre avant et dans la vitre de toit. Une personne doit tenir la pièce extérieure pendant que l'autre personne visse le boulon.

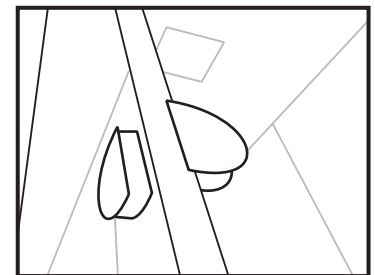
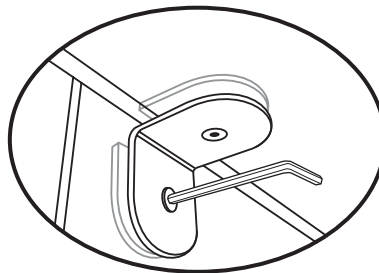
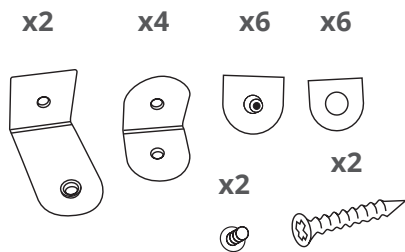

3. Fixez les supports muraux latéraux en forme de L les plus extérieurs dans le mur à l'aide des vis fournies.

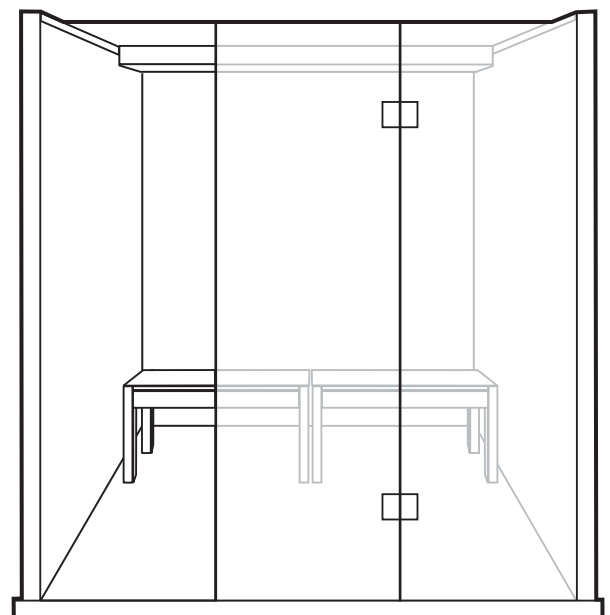
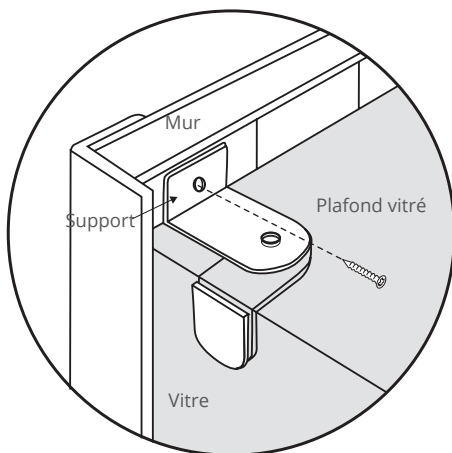

Porte et paroi avant installées

Instructions de montage (suite)

11 - INSTALLATION DE LA VITRE GAUCHE

1. Ouvrez la porte du sauna pour laisser de la place pour placer la vitre gauche.
2. Placez la vitre gauche et poussez-la contre la paroi latérale gauche pour qu'elle soit bien en place. Jusqu'à ce que cette pièce soit fixée à l'aide des supports inclus, quelqu'un doit la maintenir en place.
3. Fixez la vitre avant gauche à la vitre de toit à l'aide des supports fournis. Vous verrez des trous pré-perçés à la fois dans la vitre avant et dans la vitre de toit.
4. Fixez les supports muraux latéraux en forme de L les plus extérieurs dans le mur à l'aide des vis fournies.

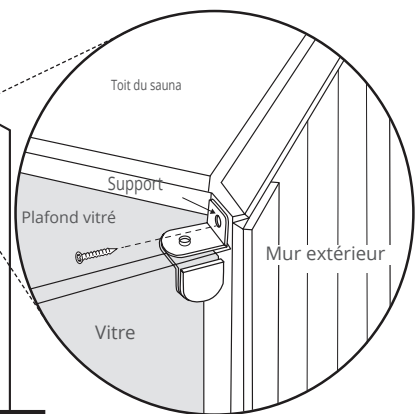
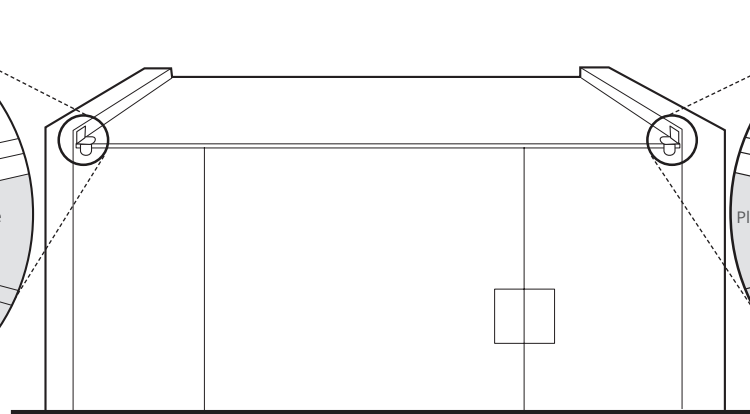
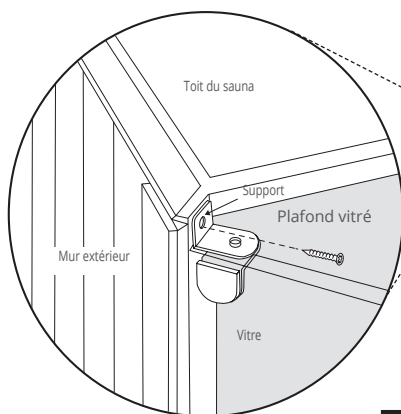
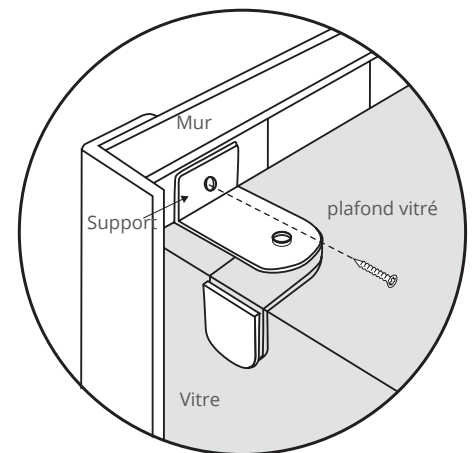
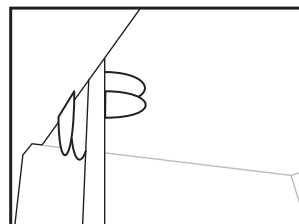
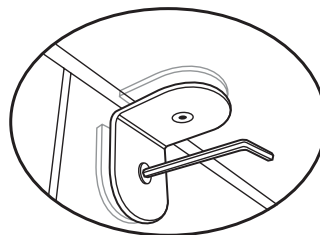
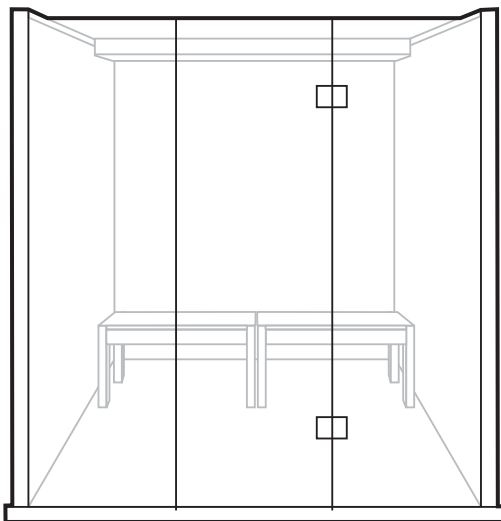

Paroi avant installée

Instructions de montage (suite)

12 - CONNECTER LES RADIATEURS DANS LE TOIT

1. Localisez les portes "trappes" qui s'ouvrent dans le toit en bois.
2. Connectez les câbles sous la trappe au connecteur de même couleur dans le toit (par exemple, noir/blanc, rouge/noir, jaune/noir, etc.).
3. Connectez le fil de terre vert qui sort de la paroi latérale au fil de terre vert qui se trouve dans le toit en bois.
Poussez le câblage à l'intérieur de la zone du toit et fermez les compartiments de la porte du toit.
4. Dans le compartiment de la paroi latérale gauche, il y aura deux connecteurs : 1) Le connecteur du radiateur. 2) Le connecteur du clavier. Le connecteur du radiateur est un connecteur à deux fils. Le connecteur du clavier est un connecteur à sept fils.

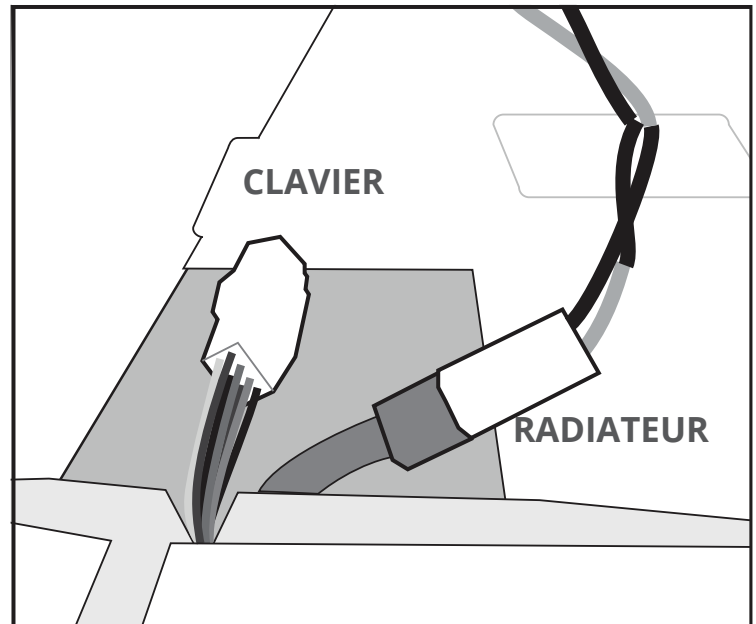

VEILLEZ À FAIRE CORRESPONDRE LES COULEURS DES CONNECTEURS. LE FIL NOIR DOIT CORRESPONDRE AU FIL NOIR, ETC.

13 - INSTALLER LA POIGNÉE DE PORTE

1. Localisez les deux poignées de porte.
2. Fixez la poignée de porte latérale droite à l'aide des vis fournies.

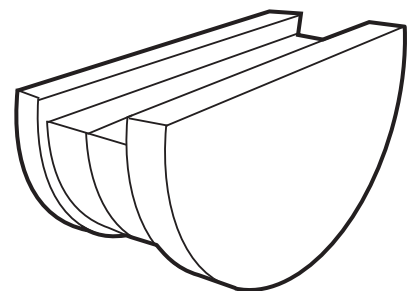

REMARQUE : Si vous utilisez une tablette ou un smartphone pour contrôler votre sauna, la poignée de porte servira à la fois de poignée de porte et de support pour tablette/smartphone lorsque la porte est fermée.

Instructions de montage (suite)

14 - INSTALLATION DES RADIATEURS AVANT

1. Localisez les deux radiateurs avant.
2. Alignez le radiateur avant gauche et branchez le connecteur qui sort du bas du radiateur dans la fiche qui sort du plancher.
3. Alignez le trou à l'arrière du radiateur avec le trou dans la vitre de la paroi avant. En utilisant les vis et les rondelles fournies, fixez le radiateur à la vitre à travers le trou pré-percé. Une rondelle sera placée à l'intérieur et une autre à l'extérieur du verre. Le radiateur sera fixé avec ces vis à deux endroits.
4. Répétez cette étape pour le radiateur avant droit.

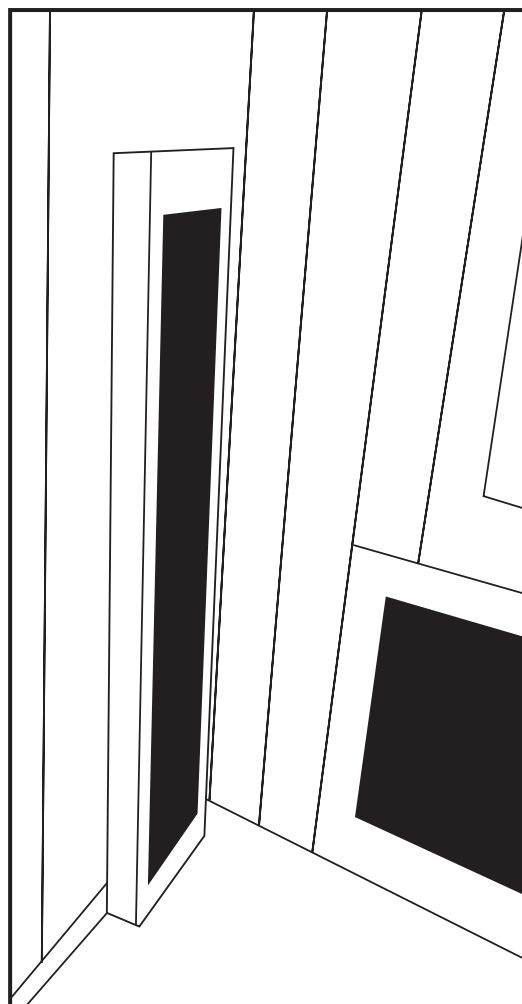
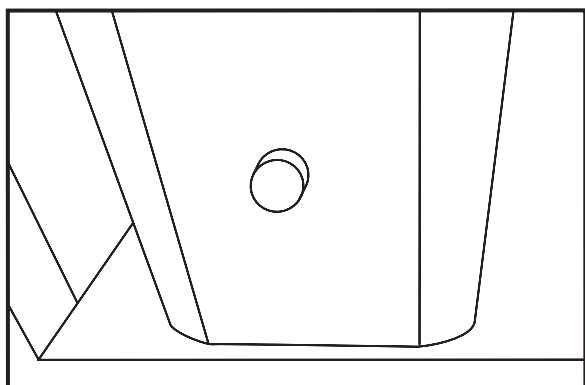
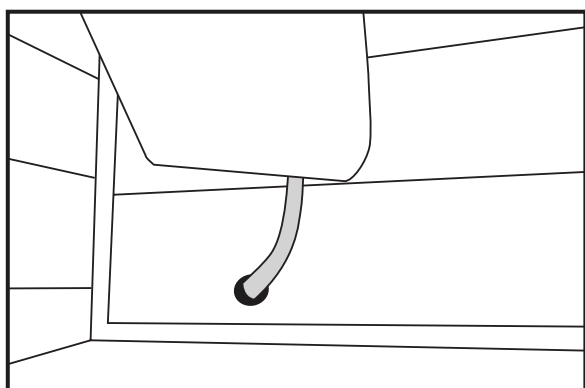

Radiateur
avant
installé

Instructions de montage (suite)

14 - INSTALLATION DES RADIATEURS AVANT



Avertissement

Les radiateurs infrarouges de votre sauna constituent un risque potentiel de brûlure. Ne touchez pas les radiateurs infrarouges lorsqu'ils sont en fonctionnement et laissez-les refroidir avant de les réparer.

15 - LOCALISATION ET BRANCHEMENT DU CORDON D'ALIMENTATION

Le cordon d'alimentation sort par le toit du sauna. Si vous êtes debout face au sauna, il sort du coin arrière gauche du toit. Ouvrez la trappe pour accéder au cordon d'alimentation et faites passer le cordon à l'arrière du sauna. Le cordon d'alimentation se branche sur la prise électrique appropriée.



Remarque : Nous ne recommandons pas l'utilisation d'une rallonge pour votre sauna. Veuillez brancher le sauna directement dans la prise murale.

Instructions de montage (suite)

16 - L'INSTALLATION EST TERMINÉE

L'installation de votre sauna est maintenant terminée. A l'aide d'un chiffon humide, essuyez le sauna pour enlever toute poussière qui a pu se déposer sur les panneaux muraux et de plancher et sur les radiateurs pendant la fabrication et l'expédition.

Veillez vous référer aux instructions d'utilisation situées plus loin dans ce manuel.

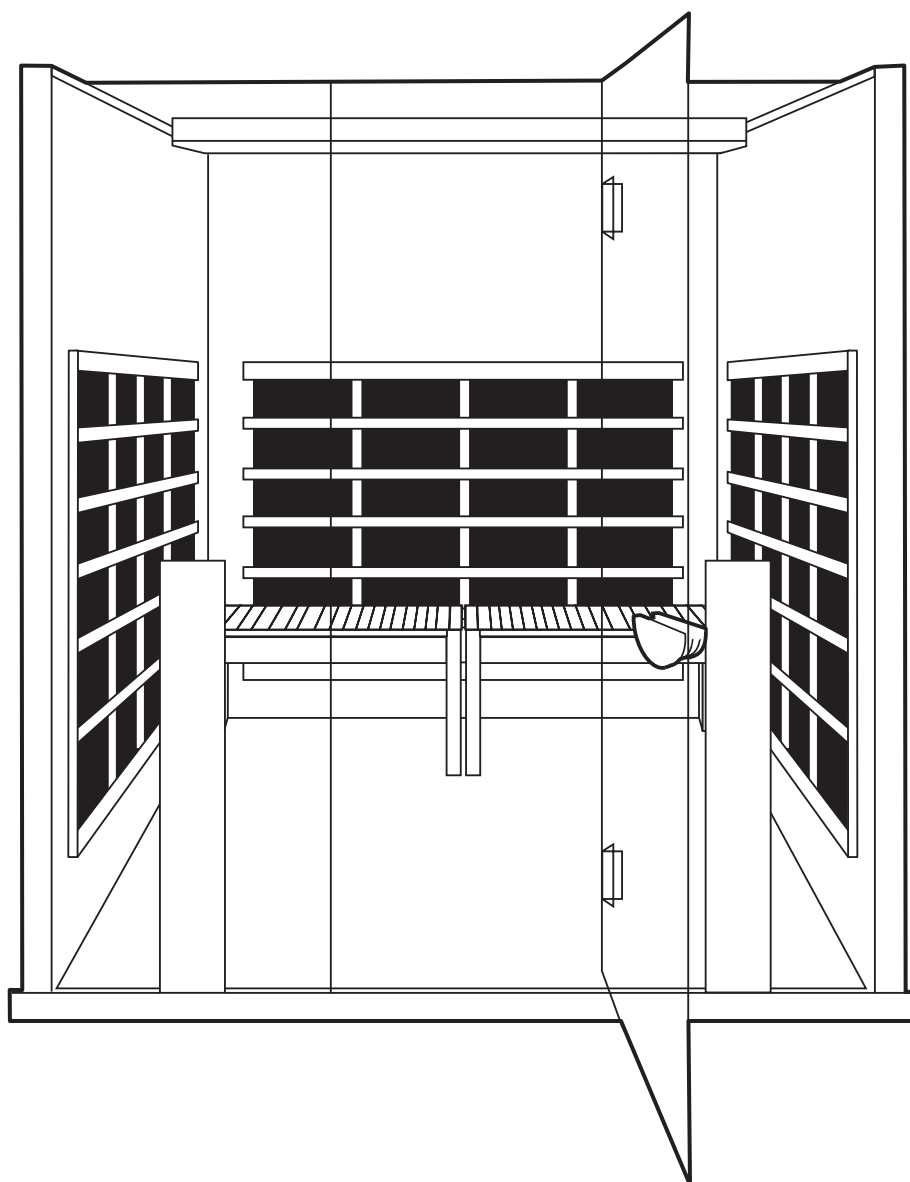



05 | SANCTUARY C

Emballage - - - - -	66
Instructions de montage - - - - -	67

Emballage

CONTENU DES CARTONS

Carton 1 sur 4

1. Panneau de plancher
2. Panneau de plafond
3. Accessoires
4. Manuel d'installation

Carton 2 sur 4

1. Paroi latérale gauche
2. Paroi latérale droite

Carton 3 sur 4

1. Paroi avant en verre
2. Paroi arrière
3. Banc et support de banc

Carton 4 sur 4

1. Radiateurs avant

CONTENU DE LA BOÎTE D'ACCESSOIRES

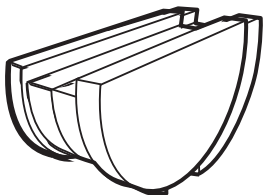

Poignée de porte



Vis de montage du radiateur avant (4 jeux)

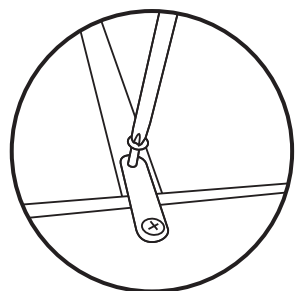

Supports de sécurité muraux (installés dans le mur)

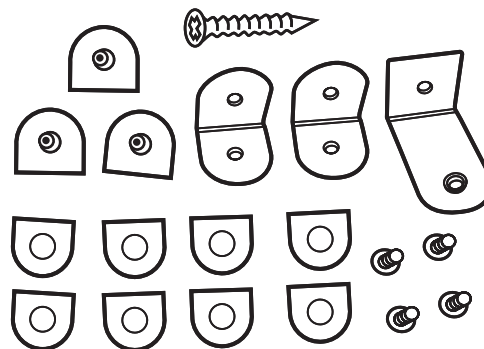

Supports de sécurité pour vitres (2 jeux)

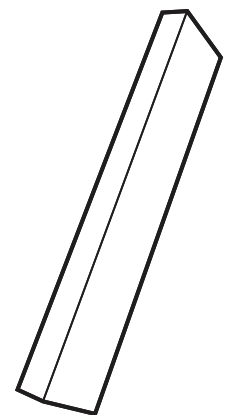

Pièce de bois (2 pièces)

Instructions de montage

L'assemblage du sauna nécessite deux adultes. Veuillez lire attentivement les instructions avant et pendant le montage afin d'assurer une installation correcte de l'unité. Si vous rencontrez des problèmes ou avez des questions pendant le montage, n'hésitez pas à appeler notre service client au +1-800-798-1779 ou au +1-510-601-1775.

1 - EMPLACEMENT DU SAUNA ET ORDRE D'INSTALLATION

Lorsque vous déterminez l'emplacement de votre sauna, veuillez tenir compte des points suivants :

1. Le cordon d'alimentation principal du sauna doit être facilement accessible.
2. L'emplacement doit être sec et de niveau.
3. Les panneaux doivent être installés dans l'ordre suivant :

1) Sol	4) Paroi latérale droite	7) Toit en bois
2) Paroi arrière	5) Support du dessous du banc	8) Toit en verre
3) Paroi latérale gauche	6) Banc	9) Paroi frontale en verre

2 - PLACEMENT DU PANNEAU DE PLANCHER

1. Placez le panneau de plancher inférieur sur le sol près de l'endroit où vous utiliserez le sauna, en veillant à ce que l'avant du plancher soit à l'emplacement souhaité de la porte. Les deux réceptacles du plancher et l'aimant de la porte indiquent l'avant du sauna.

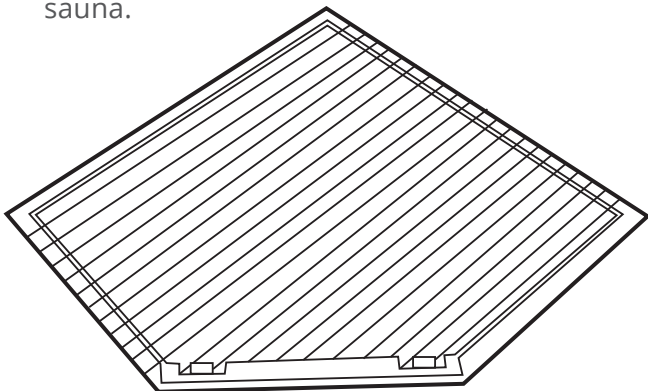

3 - CONNECTER LE PANNEAU ARRIÈRE AU PANNEAU DE PLANCHER

1. Placez la paroi arrière sur le panneau de plancher en la plaçant dans la rainure du panneau de plancher.

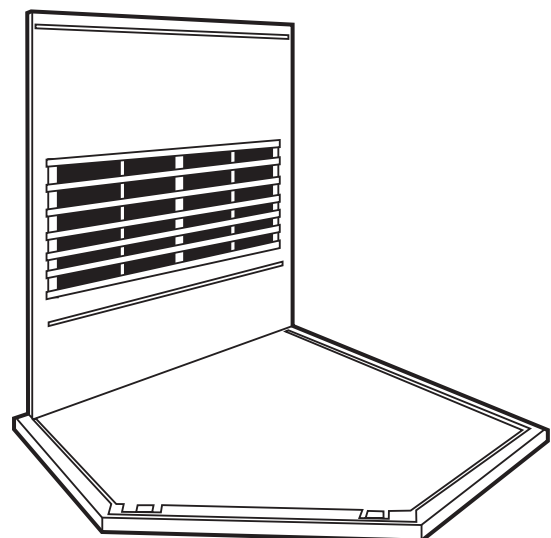

Instructions de montage (suite)

4 - CONNEXION DE LA PAROI ARRIÈRE DROITE

1. Placez la Paroi arrière droite dans la fente du plancher.

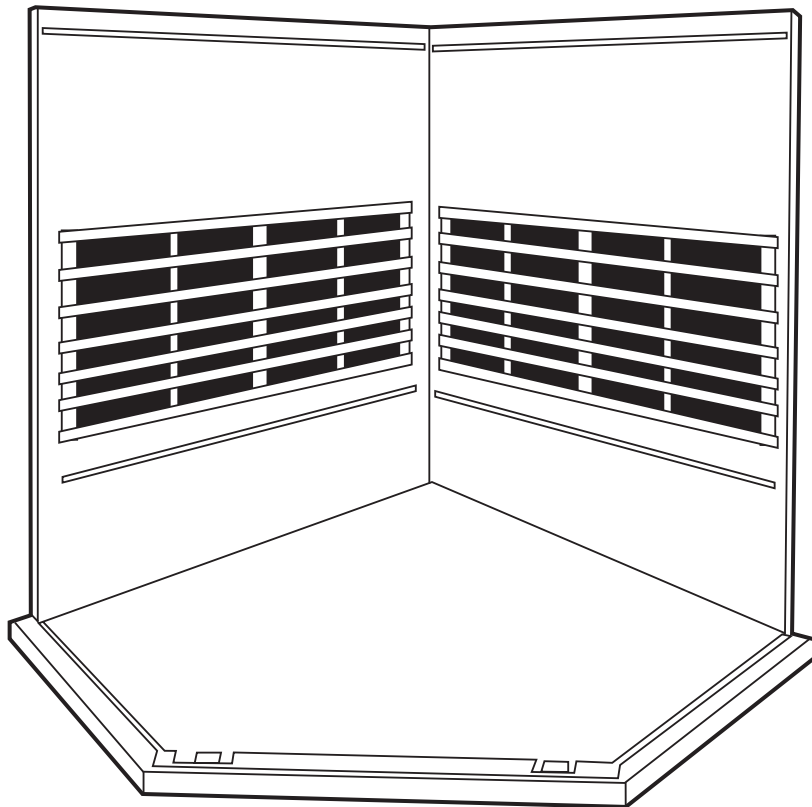

Parois arrière gauche et droite installées

Instructions de montage (suite)

5 - INSTALLATION DU SUPPORT DU DESSOUS DU BANC

Localisez le support long sous le banc (côté gauche) et le support plus court sous le banc (côté droit).

1. Installez d'abord le long support inférieur gauche du banc. Faites glisser le support de banc vers le bas en l'alignant avec le guide vertical de la paroi arrière droite.
2. Installez le support de banc inférieur droit le plus court en le faisant glisser le long du guide vertical du support de banc long qui vient d'être installé.
3. Veillez à ne pas rayer les panneaux latéraux lorsque vous positionnez le panneau du radiateur.
4. Assurez-vous que les supports sous le banc sont posés sur le panneau de plancher et qu'ils sont bien en place.

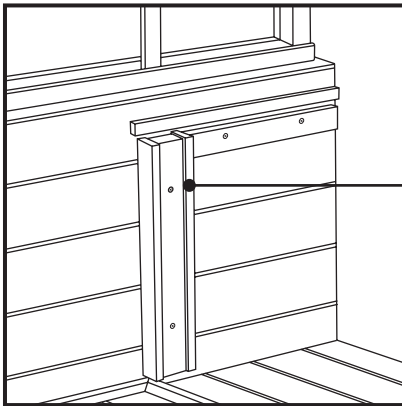

Les radiateurs doivent être orientés vers l'extérieur

Des guides verticaux pour les panneaux de radiateurs de banc se trouvent sur les panneaux latéraux.

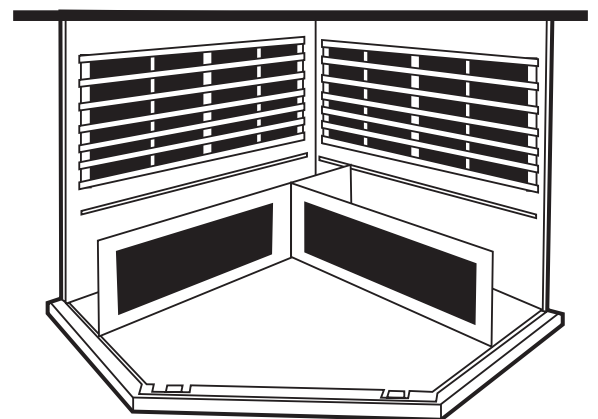
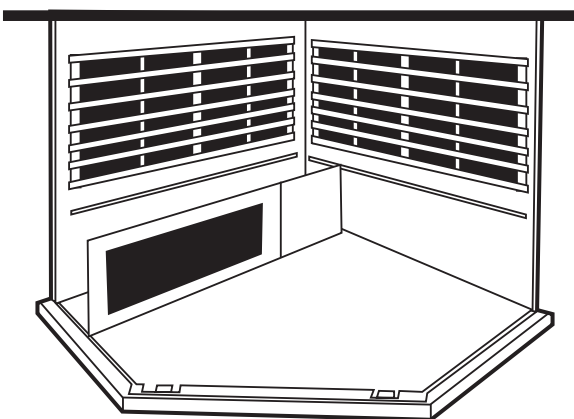
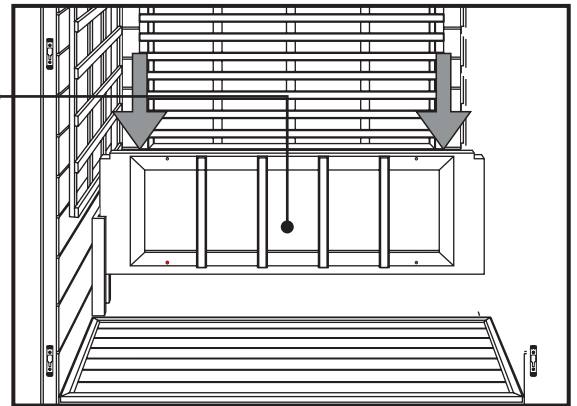

Instructions de montage (suite)

6 - INSTALLEZ LES PAROIS LATÉRALES GAUCHE ET DROITE

1. Placez la paroi latérale gauche dans la fente du plancher. Soulevez la paroi latérale d'environ 10 cm (4") plus haut que le panneau de la paroi arrière (voir image 1).
2. Placez le panneau de la paroi latérale contre la paroi arrière (voir image 2), puis faites glisser le panneau de la paroi latérale jusqu'à ce que les deux panneaux soient à la même hauteur (voir image 3).



Si les panneaux semblent toujours trop serrés pour descendre complètement, essayez de desserrer les vis du support d'un demi-tour avec un tournevis cruciforme sur le support femelle.

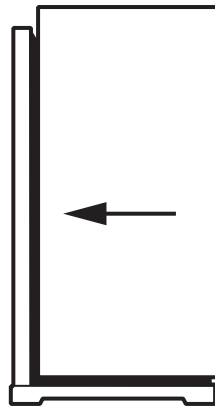

Image 1

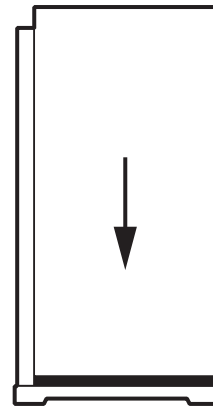

Image 2

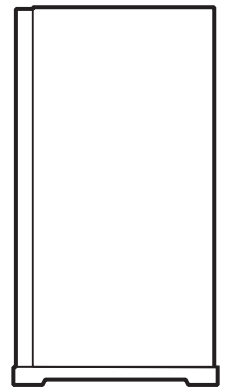
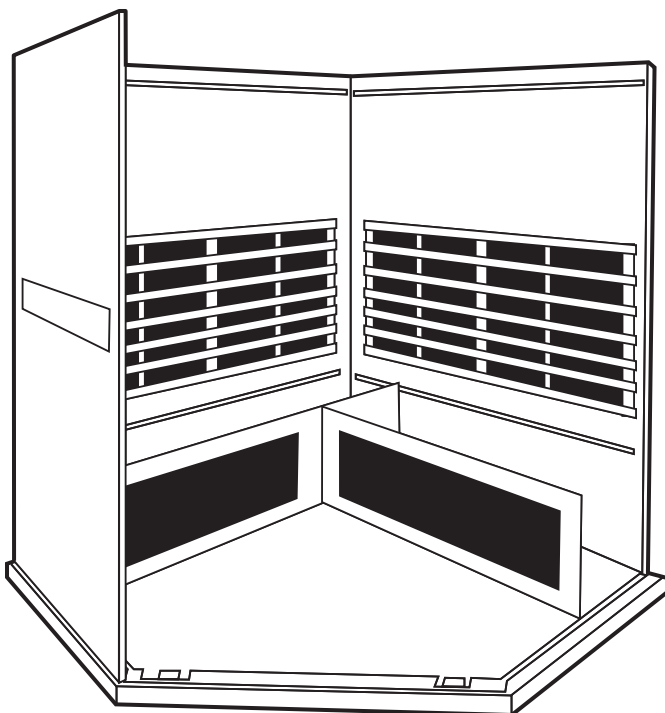
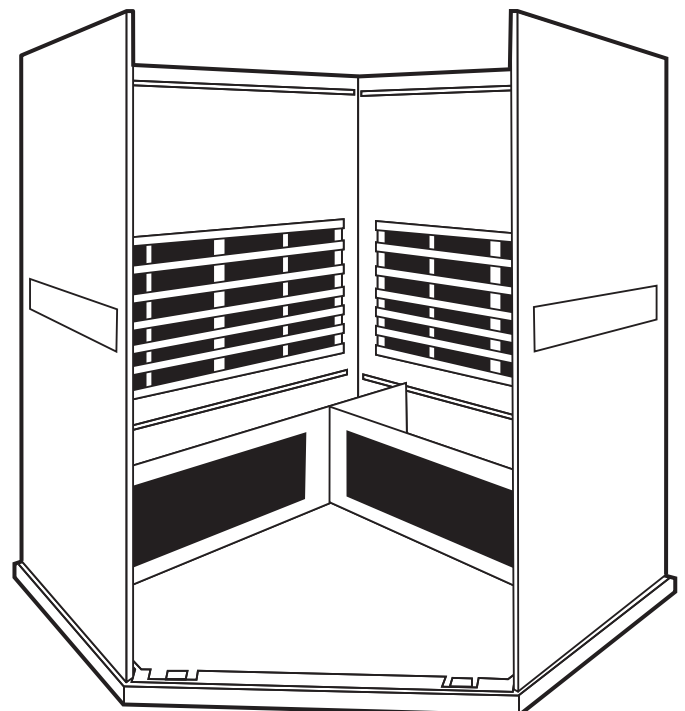

Image 3

3. Répétez les étapes ci-dessus pour le panneau de la paroi latérale droite.



Paroi latérale gauche connectée



Paroi latérale droite connectée

Instructions de montage (suite)

7 - CONNECTER LA CONNEXION DU RADIATEUR SOUS LE BANC

Branchez les connecteurs sous le banc comme suit :

Paroi latérale gauche :

1. Localisez le câble court qui sort du sol avec un câble noir et blanc et un câble vert. Ce câble est enfilé dans le trou du couvercle du câble blanc.
2. Localisez le câble qui sort du support du dessous du banc. Faites passer ce câble par le trou ouvert au bas du cache-câble blanc.
3. Connectez ces câbles aux câbles qui sortent de la boîte blanche sur la paroi latérale gauche. Vous pouvez connecter les câbles noirs et blancs du sol et du support en dessous du banc à n'importe quel câble noir et blanc sortant de la boîte, à condition de faire correspondre les couleurs des câbles. Vous pouvez connecter les câbles verts à n'importe quel câble vert sortant de la boîte, à condition de respecter la couleur des câbles.
4. Vissez le couvercle pour couvrir les fils de la paroi latérale.

Paroi arrière :

1. Localisez le câble le plus long qui sort du sol et qui passe par un trou dans le couvercle blanc.
Connectez le câble le plus long qui sort du sol au connecteur similaire dans les câbles qui sortent de la boîte blanche sur la paroi arrière. Connectez le câble à deux fils au câble à deux fils de la paroi arrière. Connectez le câble à quatre fils au câble à quatre fils sortant de la paroi arrière.
2. Vissez le couvercle pour couvrir les fils de la paroi arrière.
3. La plaque supplémentaire sur la paroi arrière est utilisée pour connecter la thérapie par résonance vibratoire (VRT) à votre sauna. Si vous avez acheté la VRT, suivez les instructions d'installation fournies avec la VRT.

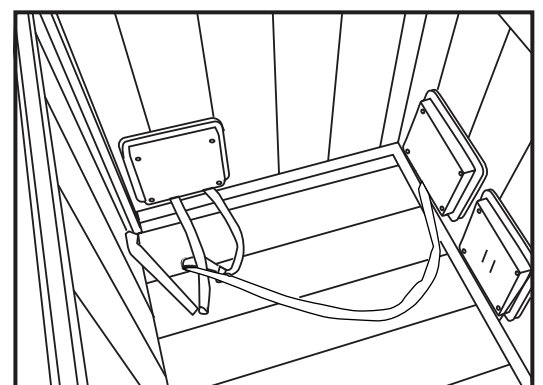
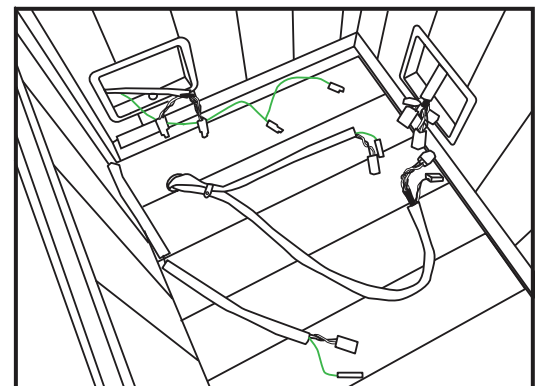

Vous pouvez brancher n'importe quel connecteur mâle sur n'importe quel connecteur femelle, tant que les couleurs correspondent.

Instructions de montage (suite)

8 - INSTALLATION DU BANC

Installez le panneau de banc en le faisant glisser sur les guides de banc horizontaux des panneaux latéraux. Veillez à ne pas rayer les panneaux adjacents lorsque vous faites glisser le banc.

Poussez le banc à fond jusqu'à ce qu'il touche le panneau arrière et qu'il soit bien en place.

Le banc est réversible. Un côté est ergonomique et un côté est plat. Vous pouvez inverser le banc une fois l'installation du sauna terminée. Veillez à ce que le banc soit poussé à fond vers l'arrière jusqu'à ce qu'il glisse sous la protection du radiateur pour fixer le banc en place.

1. Installez d'abord le long banc du côté gauche.
2. Installez le banc plus court du côté droit en second.

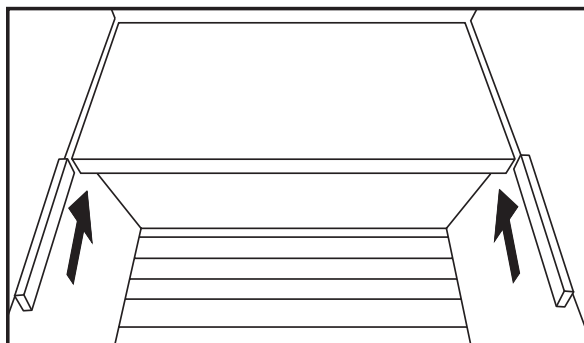
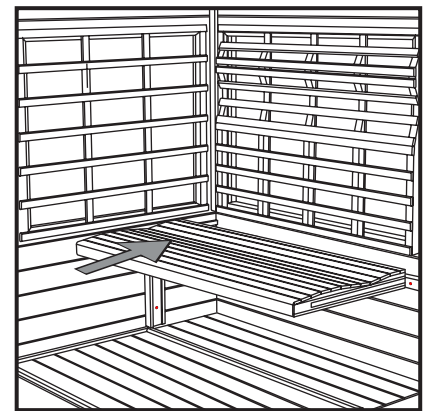
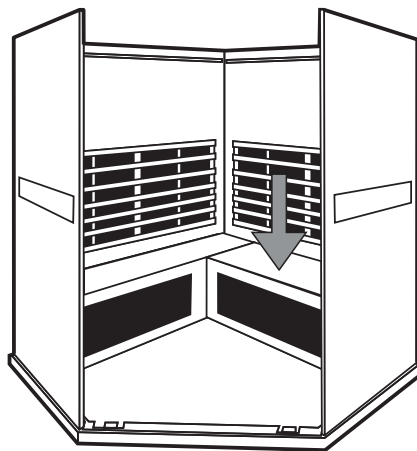
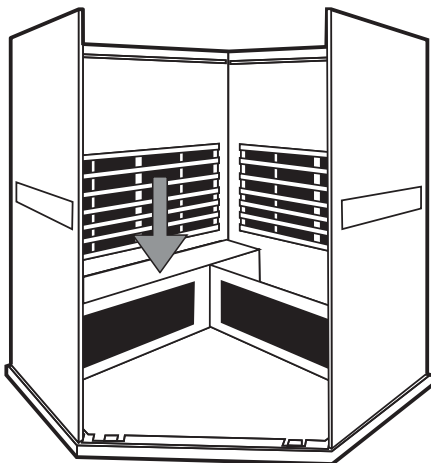

Facultatif : Une fois le banc installé, vous pouvez glisser les pièces de bois incluses pour empêcher le banc de glisser de gauche à droite. Une pièce peut être placée de chaque côté du banc. Si vous décidez de retourner le banc réversible, veuillez d'abord retirer les pièces de bois.

Instructions de montage (suite)

9 - INSTALLATION DE LA PARTIE EN BOIS DU TOIT

1. Placez la partie en bois du toit sur le guide du toit arrière.
Veillez à faire glisser le toit contre la paroi arrière.

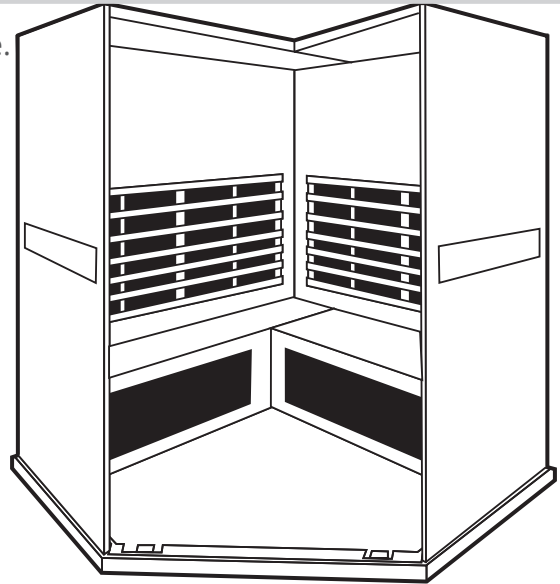

10 - INSTALLATION DE SERRURES MURALES



**CETTE ÉTAPE EST TRÈS IMPORTANTE.
NE PAS OMETTRE CETTE ÉTAPE.**

1. Les parois latérales doivent être fixées à la paroi arrière et à la pièce de toit en bois à l'aide des crochets à œil.
2. Vissez l'un des crochets à œil entre la paroi latérale gauche et la paroi arrière et l'autre entre la paroi latérale droite et la paroi arrière.
3. Verrouillez les trois boucles qui relient la pièce de toit en bois aux parois arrière et latérales.

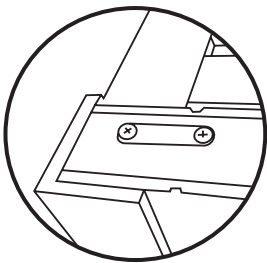

Fixez le crochet à œil de manière à ce qu'il soit vissé dans les parois latérales et les parois arrière.

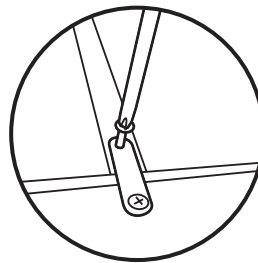

Fixez le crochet à œil de manière à ce qu'il soit vissé dans les parois latérales et la pièce de toit en bois.

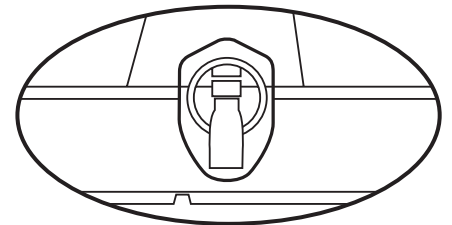

Instructions de montage (suite)

11 - INSTALLATION DE LA PARTIE VITRÉE DU TOIT

1. Placez la partie vitrée du toit sur le guide du toit avant. Veillez à faire glisser la partie vitrée contre la partie en bois du toit.

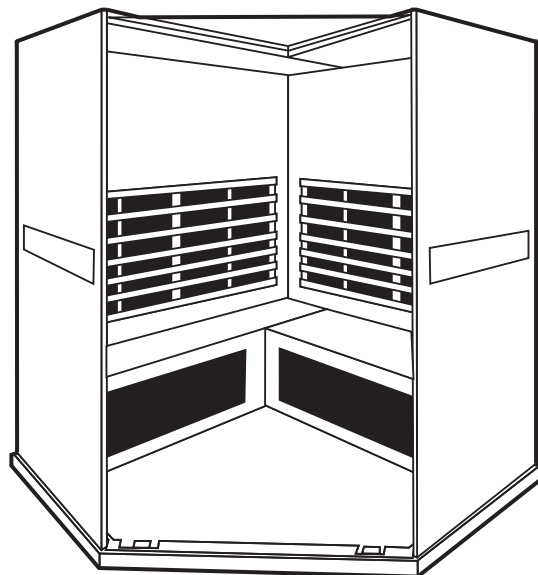

12 - INSTALLATION DE LA PORTE VITRÉE ET DE LA VITRE LATÉRALE DROITE

1. Nous recommandons deux personnes pour déplacer la porte vitrée et la fenêtre de droite. Placez la porte vitrée avec la fenêtre de droite dans la rainure du plancher et faites-la glisser en place contre la paroi de droite. Il peut être utile de mettre d'abord le coin de la vitre en place, puis de mettre le reste de la vitre dans la fente. Veuillez maintenir cette pièce en place jusqu'à ce qu'elle soit fixée comme à l'étape 2 ci-dessous à l'aide des supports fournis.
2. Fixez la vitre avant et la vitre latérale droite à la vitre de toit à l'aide des supports fournis. Vous verrez des trous pré-perçés à la fois dans la vitre avant et dans la vitre de toit. Une personne doit tenir la pièce extérieure pendant que l'autre personne visse le boulon.

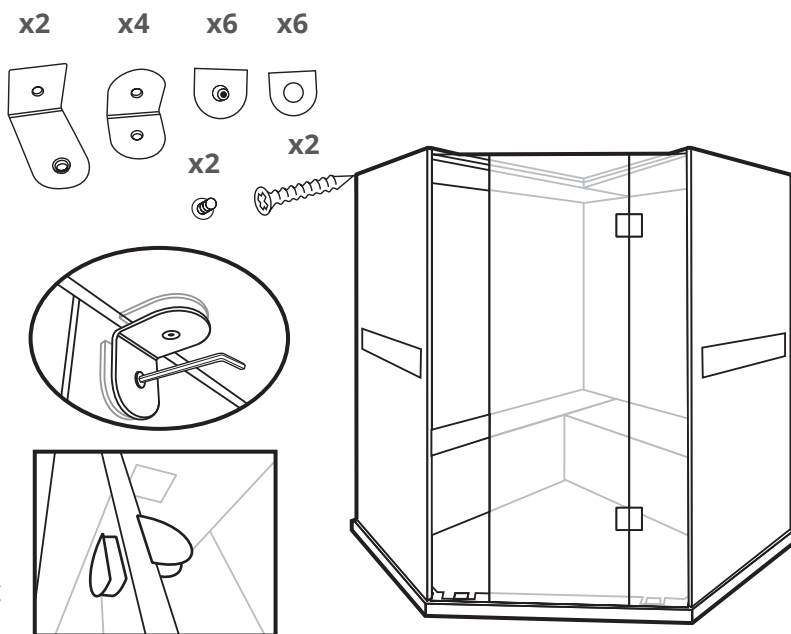

Paroi avant installée

Instructions de montage (suite)

12 - INSTALLATION DE LA PORTE VITRÉE ET DE LA VITRE LATÉRALE DROITE

- Fixez les supports muraux latéraux en forme de L les plus extérieurs dans le mur à l'aide des vis fournies.

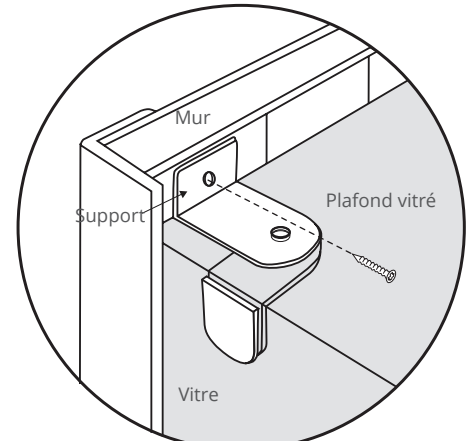

13 - INSTALLATION DE LA VITRE GAUCHE

- Ouvrez la porte du sauna pour laisser de la place pour placer la vitre gauche.
- Placez la vitre gauche et poussez-la contre la paroi latérale gauche pour qu'elle soit bien en place. Jusqu'à ce que cette pièce soit fixée à l'aide des supports inclus, quelqu'un doit la maintenir en place.
- Fixez la vitre avant gauche à la vitre de toit à l'aide des supports fournis. Vous verrez des trous pré-perçés à la fois dans la vitre avant et dans la vitre de toit.
- Fixez les supports muraux latéraux en forme de L les plus extérieurs dans le mur à l'aide des vis fournies.

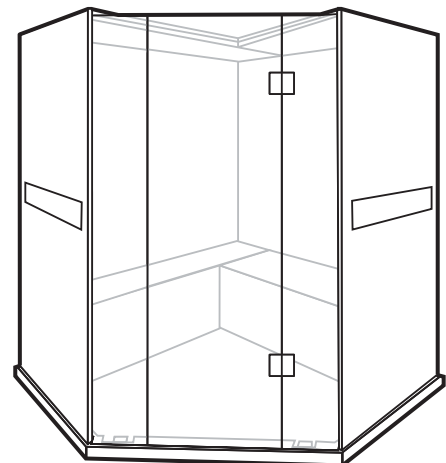
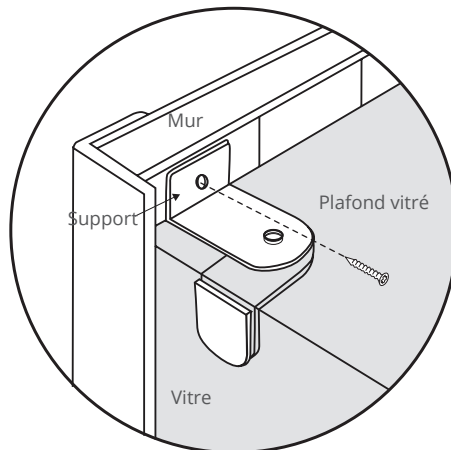
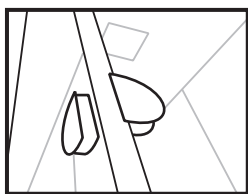
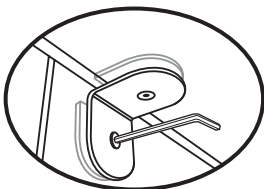

Paroi avant gauche installée

Instructions de montage (suite)

14 - CONNECTER LES RADIATEURS DANS LE TOIT

1. Localisez les portes "trappes" qui s'ouvrent dans le toit en bois.
2. Connectez les câbles sous la trappe au connecteur de même couleur dans le toit (par exemple, noir/blanc, rouge/noir, jaune/noir, etc.).
3. Connectez le fil de terre vert qui sort de la paroi latérale au fil de terre vert qui se trouve dans le toit en bois.
Poussez le câblage à l'intérieur de la zone du toit et fermez les compartiments de la porte du toit.
4. Dans le compartiment de la paroi latérale gauche, il y aura deux connecteurs : 1) Le connecteur du radiateur. 2) Le connecteur du clavier. Le connecteur du radiateur est un connecteur à deux fils. Le connecteur du clavier est un connecteur à sept fils.

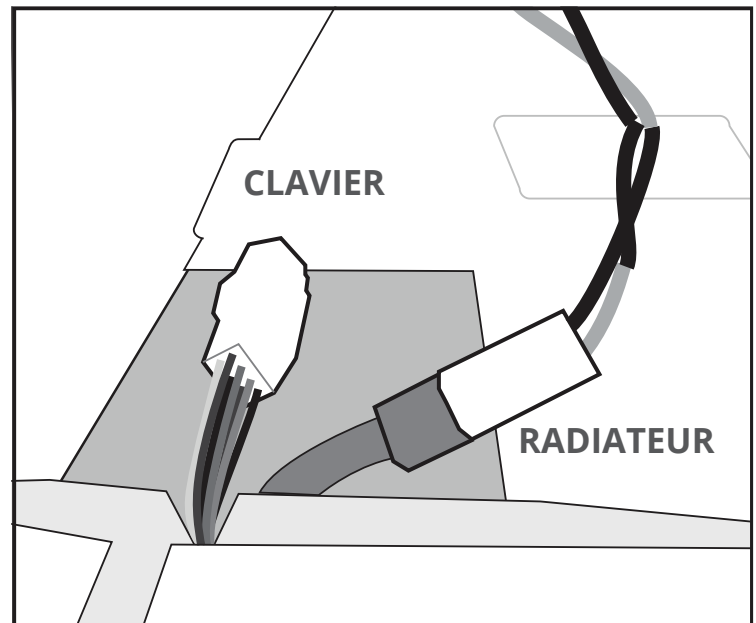

VEILLEZ À FAIRE CORRESPONDRE LES COULEURS DES CONNECTEURS. LE FIL NOIR DOIT CORRESPONDRE AU FIL NOIR, ETC.



15 - INSTALLER LA POIGNÉE DE PORTE

1. Localisez les deux poignées de porte.
2. Fixez la poignée de porte à l'aide des vis fournies.

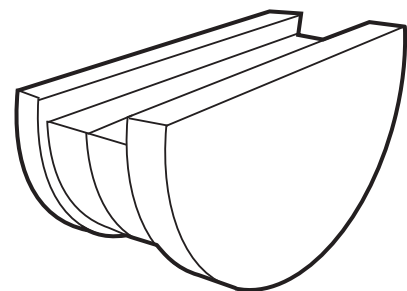

REMARQUE : Si vous utilisez une tablette ou un smartphone pour contrôler votre sauna, la poignée de porte servira à la fois de poignée de porte et de support pour tablette/smartphone lorsque la porte est fermée.

Instructions de montage (suite)

16 - INSTALLATION DES RADIATEURS AVANT

1. Localisez les deux radiateurs avant.
2. Alignez le radiateur avant gauche et branchez le connecteur qui sort du bas du radiateur dans la fiche qui sort du plancher.
3. Alignez le trou à l'arrière du radiateur avec le trou dans la vitre de la paroi avant. En utilisant les vis et les rondelles fournies, fixez le radiateur à la vitre à travers le trou pré-percé. Une rondelle sera placée à l'intérieur et une autre à l'extérieur du verre. Le radiateur sera fixé avec ces vis à deux endroits.
4. Répétez cette étape pour le radiateur avant droit.

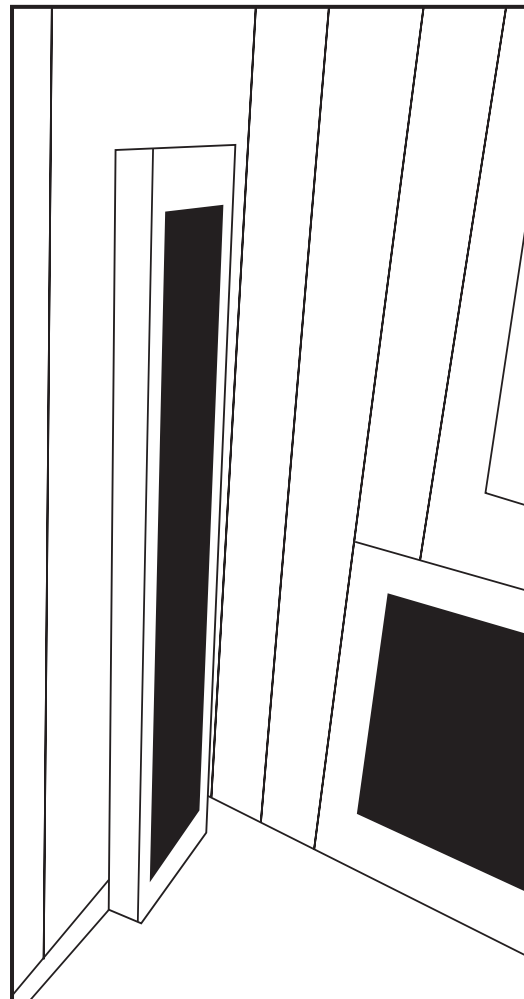
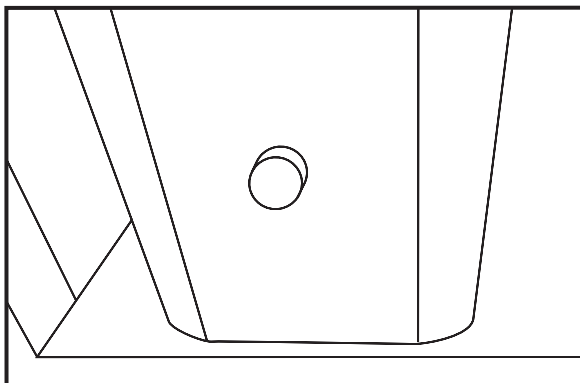
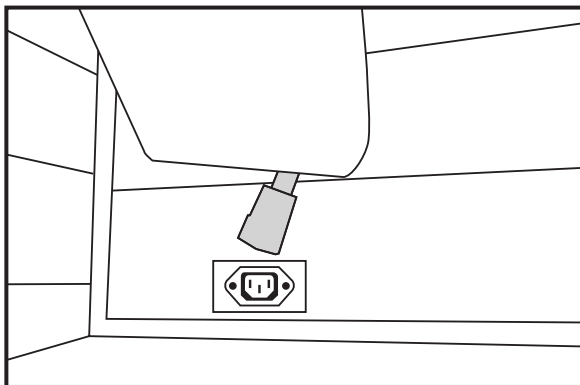

Radiateur
avant installé

Instructions de montage (suite)

16 - INSTALLATION DES RADIATEURS AVANT



Avertissement

Les radiateurs infrarouges de votre sauna constituent un risque potentiel de brûlure. Ne touchez pas les radiateurs infrarouges lorsqu'ils sont en fonctionnement et laissez-les refroidir avant de les réparer.

17 - LOCALISATION ET BRANCHEMENT DU CORDON D'ALIMENTATION

Le cordon d'alimentation sort par le toit du sauna. Si vous êtes debout face au sauna, il sort du coin arrière gauche du toit. Ouvrez la trappe pour accéder au cordon d'alimentation et faites passer le cordon à l'arrière du sauna. Le cordon d'alimentation se branche sur la prise électrique appropriée.



Remarque : Nous ne recommandons pas l'utilisation d'une rallonge pour votre sauna. Veuillez brancher le sauna directement dans la prise murale.

Instructions de montage (suite)

18 - L'INSTALLATION EST TERMINÉE

L'installation de votre sauna est maintenant terminée. A l'aide d'un chiffon humide, essuyez le sauna pour enlever toute poussière qui a pu se déposer sur les panneaux muraux et de plancher et sur les radiateurs pendant la fabrication et l'expédition.

Veillez vous référer aux instructions d'utilisation situées plus loin dans ce manuel.

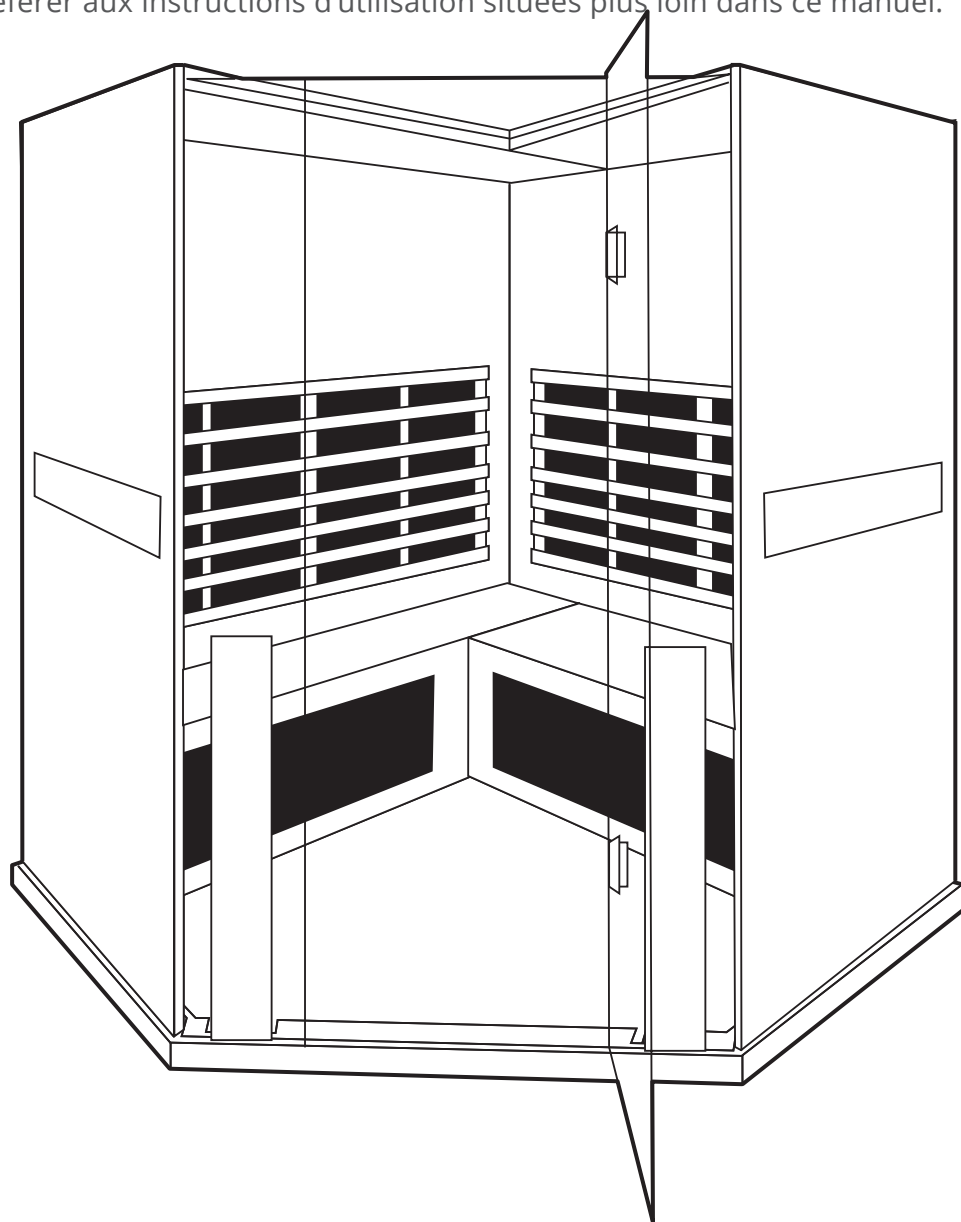

Profitez de votre sauna

PROFITEZ DE VOTRE SAUNA !

Votre sauna est maintenant prêt à être utilisé et vous êtes sur le point de profiter de la meilleure expérience de sauna infrarouge disponible. Assurez-vous d'avoir une grande quantité d'eau à boire et suffisamment de serviettes. Asseyez-vous et détendez-vous car vous êtes maintenant sur la voie d'une meilleure forme. La chaleur infrarouge fonctionne en réchauffant directement votre corps sans avoir à chauffer l'air à l'intérieur du sauna. La respiration est plus facile et plus saine car la température de l'air n'est pas chauffée autant que dans les autres types de saunas.

La chaleur infrarouge pénètre profondément dans votre corps pour détendre les muscles endoloris et aider à soulager la douleur. Le banc, les parois et les accessoires ne sont pas chauds au toucher. Cela permet une séance de sauna plus agréable.

Mode d'emploi

Examinez toutes les instructions de santé et de sécurité. En cas de doute sur l'opportunité d'utiliser votre sauna infrarouge, consultez votre médecin. Si vous vous sentez étourdi ou épuisé par la chaleur pendant une séance, sortez immédiatement du sauna.

1. Sélectionnez la température et la durée de la séance souhaitées à l'aide du panneau de commande.
2. Prévoyez environ 10 à 15 minutes pour que le sauna se réchauffe avant de commencer une séance.
3. Pour commencer, nous recommandons que votre séance de sauna ne dépasse pas 30 minutes.
4. Lorsque la température atteint le niveau réglé sur le panneau de commande, les radiateurs s'éteignent et se rallument périodiquement afin de maintenir le niveau de température souhaité dans le sauna. Si le thermostat est réglé au maximum, les radiateurs resteront allumés en permanence.
5. La ou les bouches d'aération situées dans le panneau de plafond peuvent être ouvertes à tout moment pour laisser entrer de l'air frais dans le sauna.
6. La propriété unique de l'infrarouge, qui consiste à pénétrer directement dans le corps sans chauffer l'espace intermédiaire, permet aux utilisateurs de profiter de tous ses bienfaits pendant que la porte est ouverte pour la ventilation.
7. Buvez toujours beaucoup d'eau avant, pendant et après une séance. Cela permettra de reconstituer les fluides perdus par le corps par la transpiration.
8. Le fait de prendre une douche ou un bain chaud avant la séance de sauna favorise la transpiration. Toutefois, il faut bien se sécher avant d'entrer dans le sauna, car un excès d'eau risque de tacher ou de déformer le bois. Une douche après la séance est rafraîchissante et permet de rincer la transpiration du corps.
9. Pour absorber la transpiration et garder le sauna propre pendant la séance, placez une serviette sur le banc et le sol du sauna. Gardez une serviette à portée de main pour essuyer la transpiration excessive de votre corps.
10. Votre sauna infrarouge Clearlight® est fabriqué à partir des meilleurs bois de cèdre rouge de l'Ouest canadien ou de tilleul. Si le léger parfum du bois frais est trop fort pendant les premiers mois d'utilisation, essuyez le bois avec un chiffon humide pour minimiser l'arôme.

Utilisation du panneau de commande du sauna

UTILISATION DE VOTRE SAUNA INFRAROUGE

Contrairement à un sauna traditionnel, l'infrarouge chauffe directement le corps. La température de l'air dans le sauna n'est pas aussi importante que le type et la qualité de l'infrarouge reçu. Nous recommandons le protocole suivant :

- a. Mettez le sauna en marche pendant 10 minutes pour permettre aux radiateurs d'atteindre la température optimale et à la cabine de se réchauffer à une température confortable.
- b. Lorsque vous entrez dans le sauna, réglez l'heure sur la durée de la séance souhaitée et augmentez le thermostat à 65°C (150°F). Cela permettra de garder les radiateurs en marche tout le temps pour s'assurer que vous recevez une chaleur infrarouge constante. Pendant une séance de sauna de 30 minutes, la température de l'air atteindra entre 46-51°C (115-125°F) selon la température ambiante de départ.
- c. Asseyez-vous et détendez-vous. Profitez de votre séance de sauna.



Lorsqu'il est branché à une source d'alimentation correctement mise à la terre, votre sauna Clearlight® s'allume à la température réglée et effectue un compte à rebours en appuyant quelques fois sur le bouton Power.



Systeme Marche/Arrêt

- 1) Appuyez une fois sur le bouton "POWER" pour allumer le sauna.
- 2) Votre session se terminera automatiquement après l'expiration de la minuterie programmée.
- 3) Appuyez sur le bouton "POWER" à tout moment pour éteindre le sauna.



Durée de la séance de sauna

Vous pouvez régler la durée de votre séance de sauna pour un maximum de 60 minutes. Appuyez sur les flèches "TIME HAUT" ou "TIME BAS" pour augmenter ou diminuer la durée de votre séance de sauna par incréments de 5 minutes. Lorsque vous avez atteint la durée souhaitée, relâchez le bouton.

Contrôle de la température de consigne

Vous pouvez programmer votre sauna pour une température maximale de 80°C (175°F). Appuyez sur les boutons TEMP UP/DOWN (+/-) pour régler la température désirée. Lorsque l'écran affiche la température désirée, relâchez les boutons. Appuyez sur les boutons TEMP UP ou TEMP DOWN pendant votre séance de sauna pour contrôler manuellement la température souhaitée dans la cabine.

*Voir "Mode d'emploi" à la page suivante pour les recommandations.

Utilisation du panneau de commande du sauna

UTILISATION DE VOTRE SAUNA INFRAROUGE

Fahrenheit et Celsius

Vous pouvez alterner entre Fahrenheit et Celsius en appuyant sur la touche F/C du clavier.

Lumière intérieure / extérieure

1. Appuyez sur le bouton "INSIDE" pour allumer ou éteindre l'éclairage intérieur.
2. Appuyez sur le bouton "OUTSIDE" pour allumer ou éteindre la lumière extérieure et le rétro-éclairage du chauffage.

Spectre complet

Appuyez sur le bouton "Full Spectrum" pour modifier l'intensité des radiateurs avant.

Les radiateurs s'allument initialement à 100 %.

1. Appuyez une fois sur le bouton pour passer à une intensité de 50 %.
2. Appuyez une seconde fois sur le bouton pour passer à une intensité de 75 %.
3. Appuyez une troisième fois sur le bouton pour passer à une intensité de 100 %.



Remarque :
L'intensité sera affichée sur le clavier.

Programmation à l'avance

Vous pouvez programmer votre sauna pour qu'il s'allume jusqu'à 36 heures à l'avance :

1. Appuyez sur le bouton POWER pour allumer votre sauna.
2. Réglez la température et la durée souhaitées auxquelles vous souhaitez que le sauna démarre à la mise sous tension.
3. Appuyez sur le bouton RESERVE.
4. L'heure se met à clignoter.
5. Appuyez sur le bouton TIME UP pour régler le nombre de minutes ou d'heures avant lesquelles vous souhaitez que votre sauna se mette en marche.
6. L'intervalle est de 1 à 36.
7. Réglez la température de consigne maximale en appuyant sur les flèches TEMP UP ou TEMP DOWN.
8. Le clavier clignote et le temps est décompté par tranches d'une heure jusqu'à ce que le sauna s'allume.
9. Pour annuler la programmation, appuyez une fois sur la touche "POWER" pour éteindre le sauna.

AUX

Le bouton AUX sera utilisé pour contrôler des fonctions supplémentaires qui peuvent être ajoutées à votre sauna. Les instructions d'utilisation de ces fonctions seront incluses lors de l'achat de l'article.

Utilisation du panneau de commande du sauna

UTILISATION DE VOTRE SAUNA INFRAROUGE

Verrouillage du clavier

Le clavier peut être verrouillé pour empêcher qu'il soit activé ou désactivé ou que la température soit ajustée. Il existe deux fonctions de verrouillage :

1. Verrouiller l'ensemble du clavier : Maintenez le bouton lumineux INSIDE enfoncé pendant 5 secondes. Ceci verrouille tout le clavier. Pour déverrouiller le clavier, répétez l'étape ci-dessus.
2. Verrouillage du clavier - le bouton d'éclairage continue à fonctionner : Maintenez le bouton d'éclairage OUTSIDE enfoncé pendant 5 secondes. Ceci verrouille l'ensemble du clavier à l'exception de la touche d'éclairage. Pour déverrouiller le clavier, répétez l'étape ci-dessus.

Systemes Audio

Votre sauna Clearlight® est équipé de haut-parleurs stéréo auxquels vous pouvez accéder soit par Bluetooth, soit par la connexion AUX 3,5 mm située dans le compartiment de charge. Vous pouvez également charger votre appareil via la connexion USB située dans le compartiment de charge.

1. Votre sauna Clearlight® est prêt pour le Bluetooth. Pour connecter l'audio via Bluetooth :
 - A) Ouvrez votre téléphone, tablette ou ordinateur compatible Bluetooth et recherchez les dispositifs Bluetooth environnants pour trouver un dispositif appelé Sauna infrarouge. Le code d'appairage pour cet appareil est 0000.
2. Dans le compartiment de charge se trouve une prise de 3,5 mm qui est reliée aux haut-parleurs de votre sauna. Vous pouvez connecter n'importe quel appareil audio aux haut-parleurs en utilisant cette connexion.



Note: Lorsque le clavier est verrouillé, le décompte de l'heure se poursuit et le sauna s'éteint à la fin du timer.

Prises pour accessoires

1. Une prise accessoire de 12 V et un réceptacle pour le diffuseur d'aromathérapie en option sont situés sur la paroi latérale de votre sauna.

A) Si vous avez acheté le diffuseur d'aromathérapie, branchez-le dans la petite prise supérieure lorsque vous voulez l'utiliser.

B) L'interrupteur vous permet d'allumer et d'éteindre le diffuseur d'aromathérapie.

C) La prise 12 V est une prise accessoire qui vous permet de brancher des équipements supplémentaires pendant votre séance de sauna.

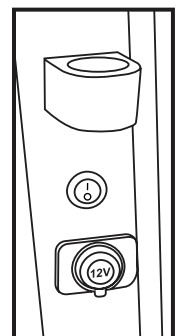
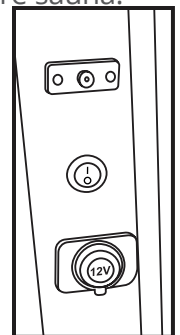

Utilisation du panneau de commande du sauna

UTILISATION DE VOTRE SAUNA INFRAROUGE

Chromothérapie

La lumniothérapie peut être bénéfique pour votre bien-être. La chromothérapie ou thérapie par la lumière des couleurs est la science qui utilise les sept couleurs du spectre lumineux. Les sept couleurs ont la capacité d'affecter les vibrations du corps à différentes fréquences. Pour une santé optimale, nous avons tous besoin de la lumière du soleil. Nous recevons la lumière du soleil qui est divisée en 7 groupes principaux de rayons qui sont absorbés par notre corps.

La chromothérapie agit sur différents points d'énergie pour aider à équilibrer votre corps en utilisant le spectre complet de la lumière visible. La couleur et la lumière sont utilisées par les guérisseurs depuis des milliers d'années. La chromothérapie trouve peut-être ses racines dans l'Ayurveda, l'ancienne culture égyptienne et la médecine traditionnelle chinoise.

Les praticiens de la médecine alternative qui utilisent la chromothérapie associent souvent les sept couleurs du spectre chromatique à des zones corporelles spécifiques. La couleur a un effet profond sur nous à tous les niveaux, physique, mental, émotionnel et spirituel.

La lumière de chromothérapie est contrôlée soit en touchant la plaque métallique sur le côté de l'unité de chromothérapie, soit en appuyant sur les boutons de la télécommande fournie.

1. Appuyez sur le bouton "POWER" pour allumer la lumière de chromothérapie.
2. Appuyez sur le bouton "MANUAL" pour sélectionner manuellement une couleur.
3. Appuyez sur le bouton "AUTO" et la lumière passera automatiquement d'une couleur à l'autre.
4. Appuyez sur les boutons "INTENSITY" vers le haut ou vers le bas pour contrôler la luminosité de la lumière de chromothérapie.

Les couleurs disponibles dans la lumière de chromothérapie ont été spécifiquement sélectionnées en fonction de leur longueur d'onde :

- 1) Rouge : Active les systèmes circulatoires et nerveux.
- 2) Vert foncé : Fournit une stimulation anti-infectieuse, antiseptique et régénératrice.
- 3) Bleu foncé : Lubrifie les articulations. Aide à traiter les infections, le stress, la tension nerveuse.
- 4) Orange: Dynamise et élimine les graisses localisées. Aide à traiter l'asthme et la bronchite.
- 5) Vert : Agit comme un relaxant.
- 6) Bleu : Stimule les cellules des muscles et de la peau, les nerfs et les systèmes circulatoires.
- 7) Jaune foncé : Renforce le corps et agit sur les tissus internes.
- 8) Indigo foncé: Aide à traiter l'inflammation des yeux, les cataractes, le glaucome et la fatigue oculaire.
- 9) Rose foncé: Agit comme un nettoyant, renforce les veines et les artères.
- 10) Jaune : Réactive et purifie la peau. Aide en cas d'indigestion et de stress corporel.
- 11) Indigo : Active et élimine les impuretés de la circulation sanguine.
- 12) Violet : Détend les nerfs et le système lymphatique. Traite les inflammations et les maladies urinaires.

Conseils d'utilisation

1. L'ouverture de la trappe de toit et/ou de la porte permet à l'air frais de pénétrer dans le sauna.
2. Buvez des liquides avant et après votre séance.
3. Prenez une serviette pendant votre séance. Cela aidera le corps à respirer plus librement.
4. Pour soulager les muscles douloureux et tendus, massez ces zones pour une guérison et une efficacité plus rapides.
5. Les huiles et les lotions ont tendance à diminuer la transpiration en bloquant les pores. Appliquez-les après votre séance pour obtenir de meilleurs résultats.
6. Certains minéraux peuvent être perdus par la transpiration. Une alimentation raisonnable comprenant des fruits et des légumes à feuilles vertes permet de les remplacer. Des suppléments peuvent également être pris pour reconstituer les minéraux.
7. Limitez votre consommation de nourriture une heure avant votre séance de sauna. Votre corps sera en mesure de se désintoxiquer plus efficacement car il n'utilisera pas cette énergie pour la digestion.
8. La prise d'une douche ou d'un bain avant une séance de sauna tend à augmenter la transpiration car le bain ouvre les pores.
9. Utilisez au moins 2 ou 3 serviettes pour un confort maximal.
 - a. Asseyez-vous sur une serviette repliée plusieurs fois pour plus de confort.
 - b. Utilisez une autre serviette sur le sol pour absorber la transpiration supplémentaire.
10. Dès les premiers signes de rhume ou de grippe, augmenter vos séances de sauna peut être bénéfique pour renforcer votre système immunitaire et diminuer le taux de reproduction des virus. Consultez votre médecin pour le traitement approprié de cette maladie ou de toute autre affection.
11. Au fur et à mesure que vous vous habituez à la chaleur, vous pouvez augmenter la durée de votre séance de sauna Clearlight® à 40 minutes. Ceci est particulièrement utile pour la thérapie des tissus mous. (Veillez à boire des liquides tout au long de votre séance de sauna).

Conseils d'utilisation

12. Si vous remarquez un dessèchement de votre peau lors de l'utilisation continue de votre sauna Clearlight® ou si vous souhaitez maximiser les avantages de la désintoxication de votre sauna, nous vous suggérons d'obtenir la meilleure qualité d'huile disponible (c'est-à-dire une huile pressée à la presse comme l'huile de canola biologique ou l'huile de noix de coco biologique sont très bonnes). Ajoutez 2 à 4 cuillères à soupe par jour à votre alimentation. Les huiles essentielles qu'elles contiennent sont nécessaires à la santé de la peau et permettent au corps de se débarrasser des toxines, des graisses et du cholestérol stockés.
13. Contrairement à un sauna traditionnel, l'infrarouge chauffe directement le corps. La température de l'air dans le sauna n'est pas aussi importante que le type et la qualité de l'infrarouge reçu. Nous recommandons le protocole suivant :
 - a. Mettez le sauna en marche pendant 10 à 15 minutes pour permettre aux radiateurs d'atteindre la température optimale et à la cabine de se réchauffer à une température confortable.
 - b. Lorsque vous entrez dans le sauna, réglez l'heure de la séance souhaitée et montez le thermostat à 80°C (175°F). Cela permettra de garder les radiateurs allumés tout le temps pour s'assurer que vous recevez une chaleur infrarouge constante. Pendant une séance de sauna de 30 minutes, la température de l'air atteindra entre 46-51°C (115-125°F).
 - c. Asseyez-vous et détendez-vous. Profitez de votre séance de sauna.

Nous espérons que vous profiterez de nombreuses années de détente et d'une meilleure santé grâce à l'utilisation régulière de votre sauna Clearlight®.

Si vous avez des questions sur l'utilisation correcte de votre sauna, veuillez nous appeler au +1-800-798-1779 ou +1-510-601-1775.

Saunas Clearlight®... A votre santé !

Consignes de sécurité

1. Lisez et suivez attentivement toutes les instructions.
2. Lors de l'installation et de l'utilisation de cet équipement électrique, les précautions de sécurité de base doivent toujours être respectées.
3. Pour réduire le risque de blessure, ne laissez pas les enfants utiliser le sauna à moins qu'ils ne soient étroitement surveillés en permanence.
4. Ne pas utiliser le sauna immédiatement après un exercice intense. Attendez au moins 15 minutes pour permettre au corps de se refroidir complètement.
5. Les températures excessives ont un potentiel élevé de causer des dommages au fœtus pendant les premiers mois de la grossesse. Les femmes enceintes ou susceptibles de l'être doivent contacter leur médecin avant d'utiliser le sauna.
6. Danger d'hyperthermie : L'exposition prolongée à l'air chaud provoque l'hyperthermie. L'hyperthermie se produit lorsque la température interne du corps atteint un niveau supérieur de plusieurs degrés à la température corporelle normale de 37 °C (98,6 °F). Bien que l'hyperthermie présente de nombreux avantages pour la santé, il est important de ne pas laisser la température interne du corps dépasser 39,5 °C (103 °F). Les symptômes d'une hyperthermie excessive comprennent les étourdissements, la léthargie, la somnolence et l'évanouissement. Les effets d'une hyperthermie excessive peuvent inclure l'incapacité de percevoir la chaleur, l'incapacité de reconnaître le besoin de sortir, l'inconscience d'un danger imminent, des dommages au fœtus chez les femmes enceintes, l'incapacité physique de sortir du sauna et l'inconscience.
7. La consommation d'alcool, de drogues ou de médicaments avant ou pendant la séance de sauna peut entraîner une perte de conscience.
8. Les personnes souffrant d'obésité ou ayant des antécédents médicaux de maladie cardiaque, d'hypotension ou d'hypertension, de problèmes du système circulatoire ou de diabète devraient consulter un médecin avant d'utiliser le sauna.

Consignes de sécurité

9. Les personnes utilisant des médicaments doivent consulter un médecin avant d'utiliser le sauna car certains médicaments peuvent induire une somnolence tandis que d'autres peuvent affecter le rythme cardiaque, la pression sanguine et la circulation.
10. Faites attention en entrant ou en sortant du sauna.
11. Ne jamais dormir à l'intérieur du sauna lorsque l'appareil est en fonctionnement.
12. N'utilisez aucun type de produit de nettoyage à l'intérieur du sauna.
13. Ne pas empiler ou stocker d'objets sur le dessus ou à l'intérieur du sauna.
14. Si le cordon d'alimentation est endommagé, il doit être immédiatement remplacé par le fabricant ou son agent ou une personne de qualification similaire afin d'éviter tout danger.
15. N'utilisez pas l'appareil pendant un orage électrique, car il y a un risque de choc à distance.
16. La modification ou l'altération de toute connexion électrique sur l'alimentation annule la garantie du fabricant.
17. Séchez vos mains avant de manipuler les commandes électriques. Ne débranchez jamais le cordon d'alimentation et ne réglez jamais les commandes avec des mains mouillées ou si vous avez les pieds nus mouillés. Il existe un risque d'électrocution.
18. Ne tentez pas de réparer l'appareil sans consulter d'abord le fabricant. Les tentatives de réparation non autorisées annuleront la garantie du fabricant.
19. Nous recommandons fortement l'utilisation d'un dispositif GFCI (GROUND FAULT CIRCUIT INTERRUPTER) dans tous les endroits potentiellement humides.
20. Votre sauna Clearlight® est fabriqué à partir du meilleur cèdre ou tilleul canadien. Tous les produits en bois ont des variations dans la couleur, le grain, et peuvent avoir des irrégularités telles que des nœuds, et de fines fissures. Ceux-ci reflètent la beauté naturelle du bois et ne doivent pas être considérés comme des défauts.
21. Pour éviter les brûlures, ne touchez pas directement les radiateurs ou les lampes.

Garantie

GARANTIE À VIE LIMITÉE DE SAUNA WORKS

Sauna Works, Inc. ("Société") offre ce qui suit à l'acheteur initial de tout sauna Clearlight® fabriqué ou distribué par Sauna Works ("Sauna") et des pièces et accessoires désignés :

Produit	Saunas intérieurs à usage résidentiel	Saunas extérieurs à usage résidentiel	Saunas à utilisation commerciale
Cabine de sauna de la marque Clearlight®	À vie	5 ans	5 ans
Commandes et câblage du sauna installés en usine	À vie	À vie	5 ans
Composants de radiateur installés en usine	À vie	À vie	5 ans
Composants audio installés en usine	À vie	À vie	5 ans
Travail sur les cabines de sauna de marque Clearlight® (USA et Canada uniquement)	7 ans	5 ans	5 ans
Main d'œuvre des composants installés en usine composants installés en usine (USA et Canada uniquement)	7 ans	5 ans	5 ans
Housse résistante à l'eau (tissu uniquement)	1 an	1 an	1 an
Composants, options, pièces et accessoires non installés en usine	Selon la garantie du fabricant, sauf si cela est spécifié dans le devis, la facture ou le site web de Sauna Works.		

*Peut être utilisé à l'extérieur s'il est acheté en même temps que la housse imperméable Sauna Works spécifiée pour ce modèle de sauna et s'il est maintenu en permanence couvert par celle-ci.

Garantie

GARANTIE À VIE LIMITÉE DE SAUNA WORKS

Pour la période de couverture spécifiée ("période de garantie"), la Société accepte de réparer ou de remplacer, à sa seule discrétion, les produits énumérés ci-dessus, sous réserve et uniquement en conformité avec les termes, conditions, exclusions et limitations énoncées dans le présent document. VEUILLEZ LIRE CETTE GARANTIE LIMITÉE DANS SON INTÉGRALITÉ POUR COMPRENDRE VOS DROITS ET OBLIGATIONS.

GARANTIE LIMITÉE SUR LA CABINE DU SAUNA ET LES COMPOSANTS INSTALLÉS EN USINE

La société garantit à l'utilisateur, pendant la période de garantie, (a) que la cabine du sauna conservera son intégrité structurelle et, pour les modèles extérieurs, qu'elle ne fuira pas, et (b) que les composants installés en usine (c'est-à-dire les commandes du chauffage, l'alimentation électrique, le câblage électrique et le système audio) seront exempts de tout défaut de matériau ou de fabrication. Cette garantie limitée ne s'applique pas aux modèles d'exposition, sauf accord exprès et écrit de Sauna Works au moment de l'achat, ni aux saunas installés plus de six mois après la date de livraison.

GARANTIE DE MAIN-D'ŒUVRE POUR LA CABINE DU SAUNA ET LES COMPOSANTS INSTALLÉS EN USINE

La cabine de sauna et les composants installés en usine sont couverts par la garantie de main-d'œuvre de la société pour la période de garantie de main-d'œuvre spécifiée.

GARANTIE LIMITÉE SUR LES COMPOSANTS, OPTIONS, PIÈCES ET ACCESSOIRES NON INSTALLÉS PAR L'INSTALLATEUR

Les composants installés hors usine, ainsi que les options, pièces et accessoires Sauna Works ne sont pas garantis à l'utilisateur contre les défauts de matériaux ou de fabrication, sauf dans la limite de la période de garantie expressément définie dans le devis ou la facture finale de Sauna Works. Ces articles peuvent également être couverts par une garantie du fabricant qui peut avoir une durée plus longue que cette garantie limitée. Veuillez confirmer auprès du fabricant de ces articles la durée de sa garantie. Si aucune période de garantie n'est spécifiée, seule la garantie du fabricant, le cas échéant, s'appliquera. La garantie de la housse imperméable Sauna Works s'applique uniquement au tissu de la housse dans des conditions normales d'utilisation et d'exposition à l'environnement. Elle ne couvre pas les défaillances ou l'inutilisation résultant d'une exposition excessive à l'environnement, au nettoyage ou à d'autres produits chimiques, ou du non-respect des instructions d'entretien fournies avec la housse.

Garantie

GARANTIE À VIE LIMITÉE DE SAUNA WORKS

EXCLUSION DES GARANTIES IMPLICITES

TOUTES LES GARANTIES IMPLICITES, Y COMPRIS, MAIS SANS S'Y LIMITER, LES GARANTIES IMPLICITES DE COMMERCIALISATION ET D'ADÉQUATION À UN USAGE PARTICULIER SONT PAR LA PRÉSENTE EXCLUES DANS LEUR INTÉGRALITÉ OU DANS TOUTE LA MESURE PERMISE PAR LA LOI. CETTE GARANTIE LIMITÉE REMPLACE TOUTES LES AUTRES GARANTIES, EXPRESSES OU IMPLICITES, DE FAIT OU DE DROIT, Y COMPRIS LES GARANTIES IMPLICITES DE QUALITÉ MARCHANDE ET D'ADÉQUATION À UN USAGE PARTICULIER.

LIMITES ET EXCLUSIONS DE GARANTIE

La période de garantie commence à la date d'achat de l'unité par l'utilisateur. Cette garantie ne peut être transférée, vendue, donnée, offerte ou cédée à un tiers, sauf avec le consentement écrit préalable de Sauna Works, à sa seule et absolue discrétion. En l'absence d'un consentement écrit, seul l'acheteur d'origine peut faire des réclamations au titre de la présente garantie. Tous les travaux sous garantie doivent être effectués par la société ou son représentant désigné en utilisant des pièces autorisées par Sauna Works. Aucun agent, revendeur, distributeur, société de service ou autre partie n'est autorisé à changer, modifier ou étendre les termes de cette garantie limitée de quelque manière que ce soit. Toute garantie ainsi fournie sera uniquement une obligation distincte. Dans le cadre de cette garantie, (a) "utilisation commerciale" signifie toute utilisation impliquant une redevance, un taux, une charge ou toute autre considération, toute utilisation directement ou indirectement liée à une entreprise, une affaire en cours ou une entreprise destinée à un profit ou à un gain pécuniaire, et toute utilisation non résidentielle, (b) "utilisation résidentielle" signifie l'achat pour une utilisation par une famille unique à des fins domestiques internes, et (c) "utilisateur" signifie l'acheteur initial.

La garantie limitée ne couvre pas les défauts, dommages ou défaillances (" Dommages ") causés par les fournisseurs de services de livraison ou le transporteur public, l'installateur, l'utilisateur ou d'autres personnes et animaux, y compris, mais sans s'y limiter, les termites et autres insectes ou rongeurs qui détruisent le bois. La garantie limitée exclut les dommages résultant du transport, d'une manipulation négligente, d'un emplacement, d'un stockage ou d'un déplacement inappropriés, ainsi que du nettoyage, de la peinture, de la coloration ou de toute autre utilisation de produits chimiques abrasifs ou inappropriés. La garantie limitée exclut également les dommages résultant d'une négligence de l'utilisateur ou d'un tiers ; d'une modification de quelque type que ce soit pour quelque raison que ce soit (y compris une modification pour respecter les codes locaux) ; d'une installation inadéquate (y compris une installation non conforme aux instructions et aux spécifications fournies avec l'appareil) ; des connexions fournies par l'installateur de l'équipement, un électricien ou un tiers ; d'une alimentation en tension inadéquate ; d'une modification électrique non autorisée ; d'une mauvaise utilisation ; d'un usage abusif ; d'un fonctionnement incorrect, d'un manque d'entretien de routine ou préventif approprié ; d'une réparation non autorisée par un tiers ; l'usure normale,

Garantie

GARANTIE À VIE LIMITÉE DE SAUNA WORKS

le feu et les catastrophes naturelles telles que la foudre, les inondations, les tremblements de terre, etc. La garantie des saunas d'extérieur n'inclut pas les dommages résultant d'un manquement (i) à l'entretien du sauna sur une surface plane, de niveau et dure, avec un drainage adéquat et (ii) à l'entretien de l'extérieur libre et dégagé de plantes, d'arbres, d'herbes, de terre et de dépôts de neige.

La garantie limitée n'inclut pas : les frais de main-d'œuvre, de transport ou autres frais encourus pour la dépose et/ou la réinstallation de l'unité d'origine et/ou l'installation d'une unité de remplacement ; les frais liés à l'obtention d'un accès pour la réparation ; ou les dommages liés à la perte d'usage, y compris la perte de ventes, de bénéfices ou d'avantages commerciaux de quelque nature que ce soit, en toutes circonstances. La garantie de la main-d'œuvre est fournie aux États-Unis d'Amérique et au Canada uniquement. L'utilisateur est tenu de payer les frais de port et de manutention pour l'envoi et la livraison de tout produit en dehors des États-Unis et du Canada. Une preuve d'achat datée du produit est requise pour une demande de garantie. Ces clauses de non-responsabilité s'appliquent également à toute main-d'œuvre ou service fourni par la Société et ses représentants désignés.

RESPONSABILITÉS D'AUTRUI

Sauf accord exprès écrit contraire, (a) tous les installateurs sont engagés séparément par l'utilisateur et ne sont pas sous la direction et le contrôle de la Société, (b) l'installateur est sous la responsabilité de l'utilisateur, et (c) la Société n'aura aucune obligation, responsabilité ou responsabilité en relation avec celui-ci. Votre installateur est chargé d'inspecter l'unité avant l'installation et de s'assurer que l'unité ne présente aucun défaut ou dommage. Des avis sont placés sur et dans l'unité et sur le carton d'expédition pour informer l'installateur de cette responsabilité. En cas de problème identifié avant l'installation, l'unité ne doit pas être installée, et la société n'est pas responsable des défaillances ou des dommages qui auraient pu être découverts, réparés ou évités par une inspection appropriée avant l'installation. Les dommages survenus pendant le transport sont la responsabilité du transporteur. L'utilisateur ou l'installateur DOIT ouvrir la caisse et inspecter l'unité pour voir si elle est endommagée à la livraison. Si un dommage est découvert, il doit être immédiatement signalé par écrit au vendeur et au transporteur, et une inspection doit être demandée. Si le transporteur ne répond pas, il faut le signaler au vendeur et au transporteur. Vos réclamations de fret doivent être déposées rapidement par la suite. Les dommages survenus à l'appareil pendant l'installation relèvent de la responsabilité de l'installateur et/ou de l'entrepreneur en bâtiment et les dommages survenant par la suite relèvent de la responsabilité de l'utilisateur. La défaillance de tout composant, pièce ou accessoire non installé en usine relève de la seule responsabilité du fabricant de l'équipement, sauf dans les cas prévus ci-dessus.

Garantie

GARANTIE À VIE LIMITÉE DE SAUNA WORKS

fabricant de l'équipement, sauf dans les cas prévus ci-dessus. Toute pièce de rechange sera couverte uniquement par la garantie du fabricant de l'équipement d'origine, le cas échéant. Votre installateur est responsable de connaître les exigences des codes locaux et d'installer l'unité en toute sécurité conformément à ces derniers. La société n'est pas responsable des coûts de modification d'un produit pour obtenir une approbation de code, comme les codes de construction de la ville, du comté ou de l'État.

ENREGISTREMENT DE LA GARANTIE

Pour enregistrer votre produit, veuillez vous rendre sur notre site web www.InfraredSauna.com/warrantyform. Vous serez ensuite invité à saisir le numéro de série de votre produit, puis les informations relatives à l'enregistrement de la garantie.

L'enregistrement de la garantie doit être effectué dans les trente (30) jours suivant la date d'achat pour que la garantie prenne effet.

SERVICE DE GARANTIE

Pour le bénéfice de l'utilisateur, la Société tient une liste de personnel de service indépendant pour effectuer les réparations requises dans le cadre de la garantie. Ces entreprises ne sont pas des agents ou des représentants de la société et ne peuvent pas lier la société par leurs paroles ou leur comportement.

La société fournira le service de garantie décrit ci-dessus si les conditions suivantes sont remplies : la panne est couverte par la garantie ; l'utilisateur a informé un représentant autorisé du service de garantie de Sauna Works de la nature du problème pendant la période de garantie ; une preuve concluante (par exemple, une preuve d'achat ou d'installation) est fournie par l'utilisateur prouvant que la panne s'est produite ou a été découverte pendant la période de garantie ; et un technicien indépendant autorisé ou un représentant de la société a été autorisé à inspecter l'appareil pendant les heures de bureau habituelles dans un délai raisonnable après que le problème a été signalé par l'utilisateur. Pour obtenir un service de garantie, contactez Sauna Works à l'adresse suivante :

www.InfraredSauna.com ou

Sauna Works, Inc.

Warranty Service Department

1077 Eastshore Highway

Berkeley, California 94710

Call: (800) 798-1779 or (510) 601-1775

Garantie

GARANTIE À VIE LIMITÉE DE SAUNA WORKS

Pour obtenir un service de garantie, appelez ou écrivez à l'adresse ci-dessus. Fournissez une description du problème et une preuve d'achat. On vous indiquera comment obtenir des pièces de rechange et où renvoyer, à vos frais, le ou les composants, options ou accessoires défectueux. Toutes les pièces de rechange, tout l'équipement et toutes les réparations supposent la période de garantie restante de la ou des pièces remplacées et ne la prolongent pas.

L'obligation de garantie de la société est levée par l'offre de remplacement ou de réparation. Le refus du client d'accepter l'offre met fin à l'obligation de garantie de la société. La Société ne paiera que les frais d'expédition et de manutention pour vous renvoyer l'unité réparée ou de remplacement si nous choisissons de remplacer l'unité défectueuse.

DROITS LÉGAUX : La présente garantie limitée vous confère des droits légaux spécifiques. Les obligations de garantie sont fournies par la société et non par Clearlight® brand sauna Inc. ou ses sociétés affiliées. Il n'existe aucune garantie applicable aux produits de sauna de marque Clearlight® fabriqués et distribués par la société, sauf si elle est expressément indiquée dans le présent document ou si elle est implicite dans les lois étatiques et fédérales applicables. Vous pouvez également avoir d'autres droits qui varient d'un état à l'autre. Certains États n'autorisent pas les limitations sur la durée d'une garantie implicite, l'exclusion de certaines garanties, ou l'exclusion ou la limitation des dommages accessoires ou indirects, de sorte que certaines des limitations et exclusions ci-dessus peuvent ne pas s'appliquer à vous. La Société ne sera pas responsable des déclarations ou représentations faites sous quelque forme que ce soit qui vont au-delà, sont plus larges ou sont incompatibles avec les spécifications techniques fournies par la Société.

LIMITATION DE LA RESPONSABILITÉ

LES RECOURS DÉCRITS DANS LA PRÉSENTE GARANTIE LIMITÉE CONSTITUENT VOS SEULS ET UNIQUES RECOURS ET L'ENTIÈRE RESPONSABILITÉ DE LA SOCIÉTÉ, Y COMPRIS, SANS LIMITATION, POUR TOUTE VIOLATION DE CETTE GARANTIE LIMITÉE. LA RESPONSABILITÉ DE LA SOCIÉTÉ NE POURRA EN AUCUN CAS DÉPASSER LE MONTANT EFFECTIF PAYÉ PAR L'UTILISATEUR POUR LE PRODUIT DÉFECTUEUX APPLICABLE, ET LA SOCIÉTÉ NE POURRA EN AUCUN CAS ÊTRE TENUE RESPONSABLE DE TOUT DOMMAGE OU PERTE CONSÉCUTIF, ACCIDENTEL, SPÉCIAL OU PUNITIF, QU'IL SOIT DIRECT OU INDIRECT. EN OUTRE, LA SOCIÉTÉ NE SERA PAS RESPONSABLE DES DOMMAGES OU PERTES CONSÉCUTIFS, ACCIDENTELS, SPÉCIAUX OU PUNITIFS, QU'ILS SOIENT DIRECTS OU INDIRECTS, QUELLE QU'EN SOIT LA CAUSE, Y COMPRIS, MAIS SANS S'Y LIMITER, LA NÉGLIGENCE GRAVE DE LA SOCIÉTÉ. CETTE EXCLUSION S'APPLIQUE MÊME SI LA SOCIÉTÉ A ÉTÉ INFORMÉE À L'AVANCE DE LA POSSIBILITÉ DE TELS DOMMAGES.

CERTAINS ÉTATS N'AUTORISENT PAS L'EXCLUSION OU LA LIMITATION DES DOMMAGES ACCESSOIRES OU INDIRECTS, DE SORTE QUE LA LIMITATION OU L'EXCLUSION CI-DESSUS PEUT NE PAS S'APPLIQUER À VOUS.

Mesures de protection importantes

MESURES DE PROTECTION IMPORTANTES

1. **LIRE LES INSTRUCTIONS** - Toutes les instructions de sécurité et d'utilisation doivent être lues avant l'installation et l'utilisation du sauna.
2. **CONSERVEZ LES INSTRUCTIONS** - Les instructions de sécurité et d'utilisation doivent être conservées pour référence ultérieure.
3. **AVERTISSEMENTS** - Tous les avertissements figurant sur le sauna doivent être respectés.
4. **SUIVRE LES INSTRUCTIONS** - Toutes les instructions de fonctionnement et d'utilisation doivent être respectées en tout temps.
5. **NETTOYAGE** - Débranchez le sauna de la prise murale avant de le nettoyer. N'utilisez pas de nettoyeurs liquides ou en aérosol à l'intérieur du sauna. Utilisez un chiffon humide pour le nettoyage.
6. **ACCESSOIRES** - N'utilisez pas d'accessoires qui ne sont pas recommandés par le fabricant car ils peuvent présenter des risques.
7. **EAU OU HUMIDITÉ** - N'utilisez pas ce produit près de l'eau, par exemple près d'une baignoire, dans un sous-sol humide ou près d'une piscine ou d'un endroit similaire.
8. **MISE À LA TERRE OU POLARISATION** - Ce sauna est destiné à être utilisé avec une prise de courant à 3 fils correctement mise à la terre. Ne pas essayer de détourner la mesure de sécurité du cordon et de la fiche fournis.
9. **SOURCES D'ÉLECTRICITÉ** - Ce produit ne doit être utilisé qu'à partir du type de source d'énergie requis indiqué sur l'étiquette de marquage. Si vous n'êtes pas sûr du type d'alimentation électrique de votre domicile, consultez votre compagnie d'électricité locale.
10. **PROTECTION DU CORDON D'ALIMENTATION** - Les cordons d'alimentation doivent être acheminés de manière à ne pas être piétinés ou pincés.
11. **FOUDRE** - Pour une protection accrue de ce produit pendant un orage ou lorsqu'il est laissé sans surveillance et inutilisé pendant de longues périodes, débranchez-le de la prise murale.
12. **SURCHARGE** - Ne surchargez pas les prises murales et les rallonges, car cela peut entraîner un risque d'incendie ou de choc électrique.

Mesures de protection importantes

MESURES DE PROTECTION IMPORTANTES

13. **ENTRETIEN** - Débranchez toujours ce produit de la prise murale avant de procéder à son entretien.
14. **ALIMENTATION ÉLECTRIQUE** - Ne retirez pas les couvercles de l'alimentation électrique. Aucune pièce réparable par l'utilisateur ne se trouve à l'intérieur du bloc d'alimentation.
15. **PIÈCES DE RECHANGE** - Lorsque des pièces de rechange sont nécessaires, utilisez uniquement les pièces spécifiées par le fabricant. Les substitutions non autorisées peuvent entraîner un incendie, une décharge électrique ou d'autres dangers.
16. **CONTRÔLE DE SÉCURITÉ** - Après toute intervention ou réparation de ce produit par un technicien, demandez-lui d'effectuer des contrôles de sécurité pour vous assurer que le produit est en bon état de fonctionnement.
17. L'appareil ne doit pas être utilisé par des personnes (y compris des enfants) dont les capacités physiques, sensorielles ou mentales sont réduites, ou qui manquent d'expérience et de connaissances, à moins qu'elles n'aient reçu une surveillance ou des instructions.
18. Les enfants ne doivent pas jouer avec l'appareil sans surveillance.
19. La cabine émettant des rayons infrarouges doit être inspectée avant de redémarrer la minuterie ou de mettre l'appareil en marche à l'aide d'un système de télécommande distinct.
20. Le nettoyage à l'aide de nettoyeurs à vapeur, de nettoyeurs à haute pression et la pulvérisation d'eau ne sont pas autorisés.
21. Ne pas couvrir 
22. Il est recommandé de ne pas utiliser la cabine infrarouge dans les 24 heures suivant une exposition aux rayons UV provenant de sources artificielles ou d'un bain de soleil.
23. Les personnes susceptibles de souffrir d'hyperthermie, comme les personnes souffrant de maladies cardiovasculaires, doivent consulter un médecin avant d'utiliser une cabine chauffante à infrarouge.
24. Lorsqu'un érythème persistant (rougeur de la peau durant plus d'un jour) et des changements de couleur réticulaires persistent après une exposition régulière aux rayons infrarouges, l'exposition ne

Mesures de protection importantes

MESURES DE PROTECTION IMPORTANTES

doit pas être répétée et un avis médical doit être demandé pour prévenir le développement d'un érythème abîmé.

25. If you are a person with compromised heat pain sensation or under the influence of alcohol or tranquilizers you should not use the infrared sauna.
26. Si le cordon d'alimentation est endommagé, il doit être remplacé par le fabricant, son agent de service ou des personnes de qualification similaire afin d'éviter tout danger.
- 27 . Remplacez les émetteurs infrarouges par des émetteurs du même fabricant et du même modèle.

Clearlight®

Infrared Saunas and Wellness Solutions

Clearlight®

Infrared Saunas and Wellness Solutions

